



FIBERNET

CATALOGO

FEBBRAIO 2026

LA NOSTRA MISSIONE:  
PORTARE INNOVAZIONE NEL  
MONDO DELLA FIBRA OTTICA

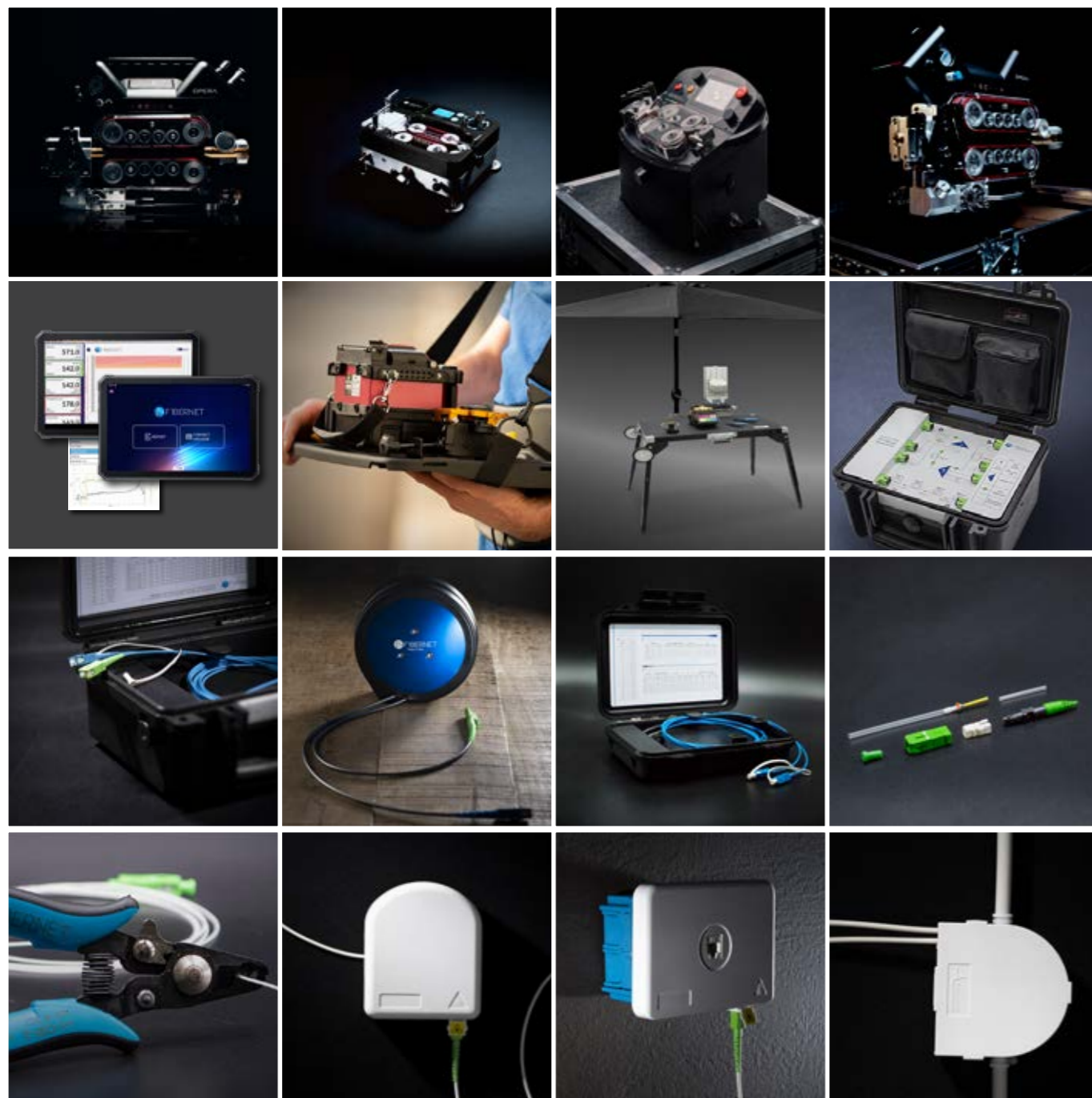

Dal 1980 progettiamo, produciamo  
ed offriamo prodotti e soluzioni innovative  
Made in Italy per i tecnici della fibra ottica.

6	FIBERNET ACADEMY
8	SOFFIACAVO FIBERNET
28	GIUNZIONE
32	COLLAUDO
40	BOBINE DI LANCIO
44	TAVOLI DA LAVORO PROFESSIONALI
50	ATTREZZATURA E PULIZIA
53	IMPIANTI XPON
62	PRODOTTI FTTH
72	IMPIANTI MULTISERVIZIO

Catalistino Febbraio 2026

<sup>1</sup>Validità a partire da Febbraio 2026.

<sup>2</sup>Tutti i prezzi sono IVA esclusa.

<sup>3</sup>FIBERNET srl si riserva di modificare in qualsiasi momento e senza obbligo di alcun preavviso: foto, articoli e caratteristiche tecniche dei prodotti inseriti.

<sup>4</sup> Per ordini con importo imponibile totale inferiore a 500,00 € addebito costo di trasporto 25,00 €+iva

<sup>5</sup> In caso di ricevere prodotto difettoso o non conforme si prega gentilmente di comunicarlo entro e non oltre 30 gg dalla data di consegna. Altrimenti il prodotto non potrà essere sostituito.

<sup>6</sup> Prezzi validi fino al 30/04/2026



**FTTH**  
Fiber To The Home

SOLUZIONI E PRODOTTI  
PER TECNICI  
**FIBRA OTTICA**

Prodotti qualificati dai più  
importanti operatori telefonici



SOFFIACAVO LADY



GIUNTATRICE M9+



O.T.D.R.

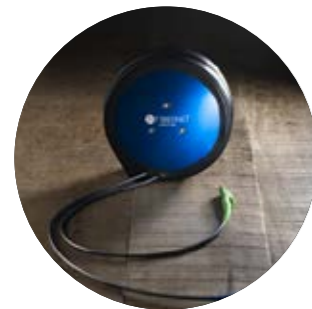

BOBINA DI LANCIO



UN1CO MOBILE



BORCHIA OTTICA



CAVO MONOFIBRA

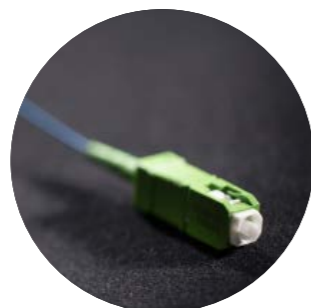

PIGTAIL



RIFLETTORE

**FIBRA OTTICA**



**Italiadomani**  
PIANO NAZIONALE DI RIPRESA E RESILIENZA

**Investimento totale  
fibra ottica in Italia  
€ 5.051.995.043**

Gara	Importo aggiudicato (€)
Isole minori	45.641.645
<b>Italia 1GIGA (FTTH)</b>	<b>3.390.430.931</b>
<b>Italia 1GIGA TN_BZ</b>	<b>65.006.640</b>
Scuola connesse	165.991.003
Sanità connessa	314.164.346
Piano 5G backhaul	725.043.820
Piano 5G copertura	345,716,657
<b>Totale</b>	<b>5.051.995.043</b>

**Dati di mercato  
in forte aumento**



**Bando "Italia 1Giga" FTTH**

Dettaglio operatori aggiudicatari e contributo assegnato diviso per area

Regioni	Aggiudicatario	Contributo (€)
Sardegna	RTI TIM S.p.a. & FiberCop S.p.a.	356.268.499
Puglia	Open Fiber S.p.a.	283.730.577
Abruzzo, Molise, Marche, Umbria	RTI TIM S.p.a. & FiberCop S.p.a.	305.867.016
Piemonte, Liguria, Val d'Aosta	RTI TIM S.p.a. & FiberCop S.p.a.	290.724.367
Calabria Sud	RTI TIM S.p.a. & FiberCop S.p.a.	289.179.441
Toscana	Open Fiber S.p.a.	255.510.293
Lazio	Open Fiber S.p.a.	242.695.375
Sicilia	Open Fiber S.p.a.	226.113.015
Emilia-Romagna	Open Fiber S.p.a.	222.060.483
Campania	Open Fiber S.p.a.	194.772.949
Calabria Nord	RTI TIM S.p.a. & FiberCop S.p.a.	230.077.817
Friuli-Venezia Giulia, Veneto	Open Fiber S.p.a.	209.591.565
Lombardia	Open Fiber S.p.a.	193.140.035
Basilicata	RTI TIM S.p.a. & FiberCop S.p.a.	90.699.499
PA Trento e PA Bolzano	RTI TIM S.p.a. & FiberCop S.p.a.	65.006.640
<b>Totale</b>		<b>3.455.437.571</b>

infratelitalia.it

Quali paesi, nei prossimi anni, avranno più lavoro da fare con la **FIBRA OTTICA (FTTH)**?

L'80% delle abitazioni ancora da coprire si concentra principalmente in Germania, Regno Unito e Italia.



**RAME**



La Commissione europea prevede:  
**SWITCH-OFF** per l'80% entro il 2028  
**SWITCH-OFF** restante 20% entro il 2030

**FIBRA**



In Italia previsti:  
**10 Milioni di attivazioni FTTH**  
entro il 2030

# PERCHÈ SCEGLIERE LA FIBERNET ACADEMY?



- ✓ SIAMO NEL CAMPO DELLA FIBRA OTTICA DAL 1980, ABBIAMO UN'ESPERIENZA PLURIDECENNALE IN CORSI DI FORMAZIONE
- ✓ REALIZZIAMO IMPIANTI SPECIALI IN FIBRA OTTICA, DA OLTRE 20 ANNI
- ✓ DOCENTI IMPIANTISTI ESPERTI CHE LAVORANO IN CAMPO
- ✓ SIAMO PRODUTTORI E INNOVATORI DI PRODOTTI E SOLUZIONI IN FIBRA OTTICA
- ✓ FORMAZIONE PRESSO IL NOSTRO LABORATORIO O IN CAMPO

- ✓ FIBERNET ACADEMY VIAGGIA IN TUTTA ITALIA CON CORSI PRESSO I NOSTRI CLIENTI E DISTRIBUTORI SU TUTTO IL TERRITORIO
- ✓ DOPO IL CORSO POSSIAMO OFFRIRTI ASSISTENZA TECNICA E CONSULENZA NEI TUOI PROGETTI
- ✓ OFFRIAMO UN'AMPIA GAMMA DI PRODOTTI E STRUMENTI DI ALTA QUALITÀ
- ✓ SIAMO FORNITORI QUALIFICATI DAI PIÙ IMPORTANTI OPERATORI TELEFONICI



## CORSO DI FORMAZIONE RETI FIBRA OTTICA

- POSA
- GIUNZIONE
- COLLAUDO
- CERTIFICAZIONE

Introduzione alla fibra ottica, fondamenti, tipi di fibra, tipi di connettori, vantaggi e applicazioni.  
Giunzione a fusione  
Assemblaggio prodotti: ROE  
Localizzazione dei guasti e collaudo con Power Meter e OTDR

ORGANIZZIAMO CORSI OGNI MESE

CONTATTACI PER SAPERE LE DATE DEI PROSSIMI CORSI



Fibernetacademy.it

📍 Via degli Olmetti 18, Formello - Roma  
✉ academy@fibernet.it



## LISTINO FIBERNET FEBBRAIO 2026

FIBERNET ACADEMY					
	*Cod. METEL TRIPLA: FBA	Codice FIBERNET	Descrizione	Listino	
CORSI IN PRESENZA IN FIBERNET					
		CORSOCOLLOTDR	CORSOCOLLOTDR	Collaudatore OTDR - Durata 1 giorno Rilascio attestato Fibernet (Vitto e alloggio non incluso) Numero partecipanti da 4 a 10.	1.000,00 €
		CORSOINSTFO	CORSOINSTFO	Corso di Formazione reti fibra ottica: posa, giunzione, collaudo e certificazione - Durata 2 giorni Rilascio attestato Fibernet (Vitto e alloggio non incluso) Numero partecipanti da 7 a 10.	1.500,00 €

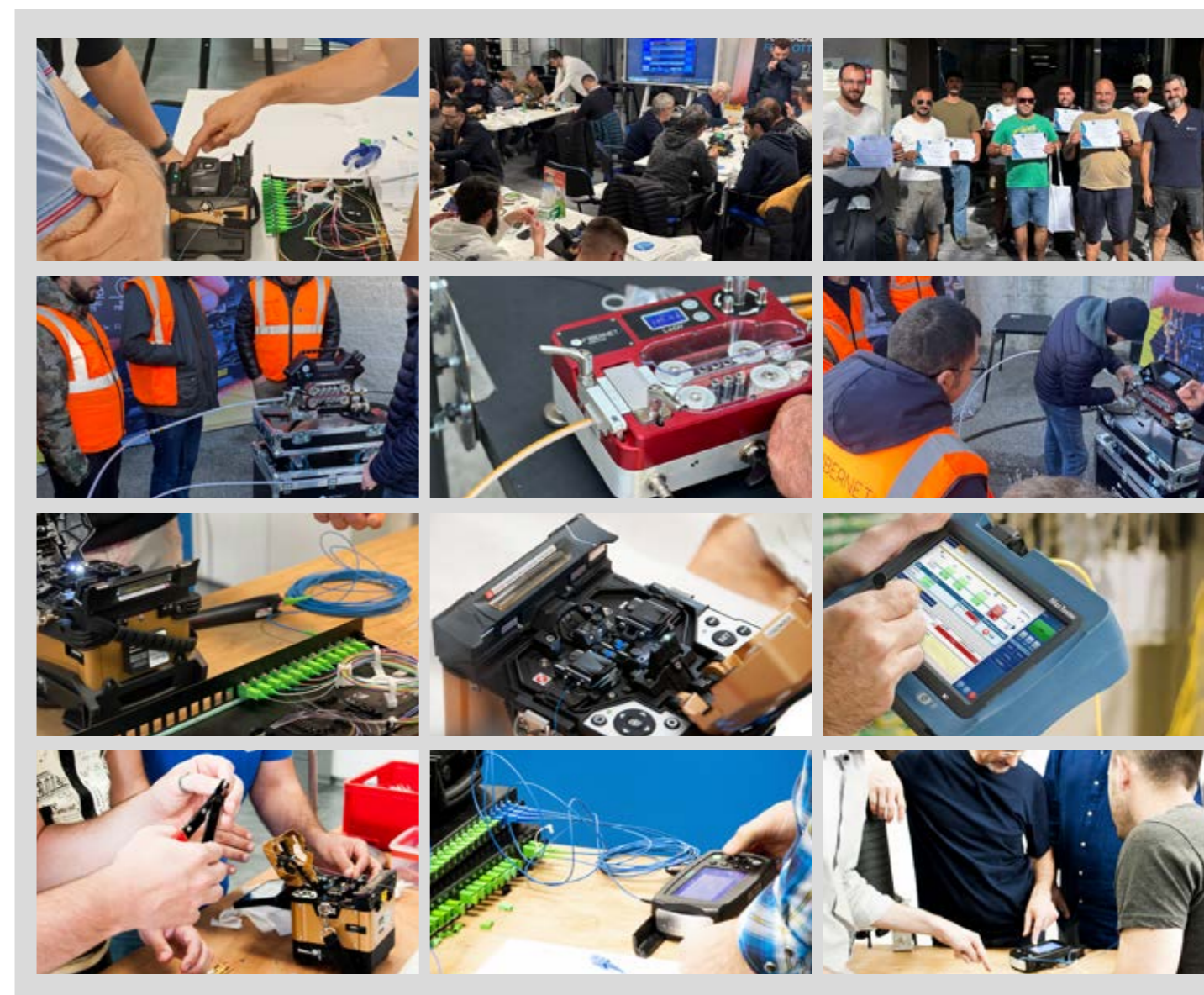

\*per i distributori ufficiali FIBERNET si prega di far riferimento al codice METEL

# CON LE MACCHINE SOFFIACAVO FIBERNET



RISPARMI TEMPO  
E FATICA



AUMENTI LA TUA  
PRODUTTIVITÀ

## GENIALE

DUE MARCE,  
ESTREMAMENTE  
VERSATILE



## OPERA

POTENZA PER LA POSA  
DEI CAVI PER  
LUNGHE DISTANZE

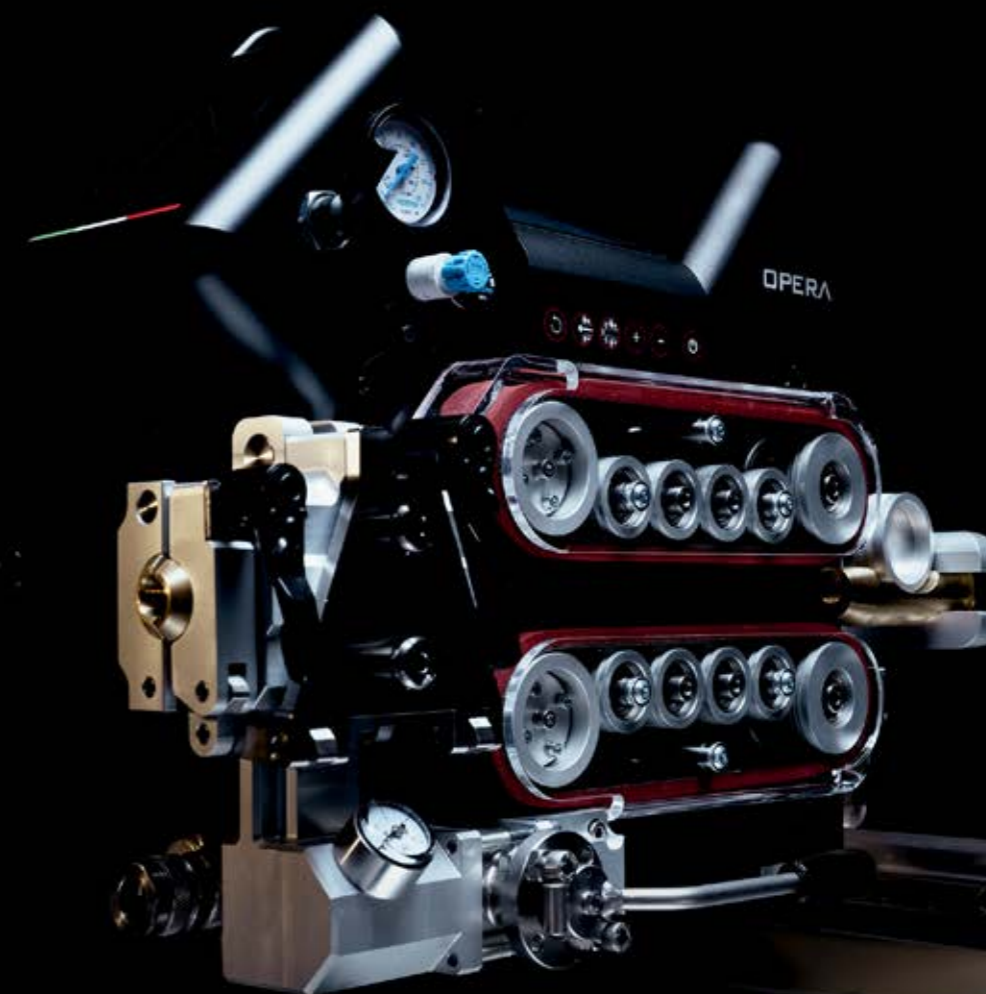



# OPERA

MACCHINA SOFFIACAVO

MACCHINA SOFFIACAVO  
PER LA POSA DEI CAVI IN FIBRA OTTICA  
IDEALE PER LUNGHE DISTANZE



MADE IN ITALY

# OPERA

## SOFFIACAVO



**DIAMETRO CAVO**  
 DA 4 A 16 MM

**ADATTA PER TUBI DI DIAMETRO**  
 DA 7 A 63 MM

**900 N FORZA DI SPINTA**

**INVERSIONE DI MARCIA DELLA POSA**

**SISTEMA DI PROTEZIONE CAVO**

BLOCCO AUTOMATICO DELLA POSA, GRAZIE AL CONTROLLO TRAMITE SENSORI, IN CASO DI SUPERAMENTO DEI VALORI IMPOSTATI, EVITANDO COSÌ LA ROTTURA DEL CAVO

TUTTI I CONTROLLI VISIBILI NEL DISPLAY INTEGRATO

DISTANZA (m) <b>1516</b>		FORZA CINGHIE (N) <b>1200</b>	
VELOCITÀ (m/min) <b>60</b>		SLITTAMENTO (%) Max <b>10</b> <b>0</b>	
PRESSIONE (bar) <b>15</b>		SPINTA (N) Max <b>900</b> <b>600</b>	

**CASE**  
PER IL TRASPORTO

**FACILE DA TRASPORTARE**

**SI TRASFORMA IN UNA POSTAZIONE COMODA DOVE POTER LAVORARE**



Dimensioni case:  
70x50x80cm

Azionamento	Pneumatico
Velocità massima di posa	110 m/min
Velocità raccomandata	60 m/min
Diametro cavo	ø 4 a 16 mm
Diametro tubo	ø 7 a 63 mm
Pressione massima dell'aria	16 bar*
Forza di spinta	0 - 900N
Forza di chiusura sul cavo	3200 N
Dimensioni	565 x 252 x 360 mm
Peso	25 Kg

\*Compressore raccomandato: minimo 1000 l/min (15 bar)



- 1. REGOLAZIONE VELOCITÀ MOTORE
- 2. STOP DI EMERGENZA  
Arresto immediato della macchina
- 3. DISPLAY MULTIFUNZIONE  
Controllo Pressione dell'aria, Velocità di posa, metri di cavo posati, Forza di spinta, Forza di chiusura, Slittamento di cinghie
- 4. ADATTATORE CAVO  
Per cavi da ø 4 mm a ø 16 mm
- 5. ADATTATORE TUBO  
Per tubi da ø 7 mm fino a ø 50 mm
- 6. REGOLAZIONE CINGHIE  
Regolazione forza chiusura cinghie e manometro per il controllo pressione pistoni chiusura cinghie
- 7. SECONDA USCITA DELL'ARIA  
Per pulire il tubo prima della posa  
Per sbloccare cavi incastrati, invertendo il flusso d'aria
- 8. MANOMETRO PRESSIONE MOTORE
- 9. CONNETTORE INGRESSO ARIA  
Connettore ad innesto rapido
- 10. REGOLAZIONE ARIA COMPRESSA NEL TUBO
- 11. MANOMETRO ARIA NEL TUBO
- 12. INVERSIONE DI MARCIA
- 13. PULSANTIERA DI COMANDO

DATI TECNICI



# GENIALE

MACCHINA SOFFIACAVO

RIVOLUZIONARIA MACCHINA SOFFIACAVO  
CON SISTEMA DI CAMBIO MARCE,  
ADATTA SIA PER INSTALLAZIONI INTERNE  
CHE PER RETI DI DISTRIBUZIONE ED UNA  
VASTA PARTE DELLA RETE PRIMARIA



MADE IN ITALY

# GENIALE

LA RIVOLUZIONARIA MACCHINA SOFFIACAVO  
DOTATA DI UN SISTEMA DI MARCE INTEGRATO.

## INNOVAZIONE

### PRIMA MARCIA

SPINTA MAX 400 N  
VELOCITÀ MAX 60 m/min

POTENTE.

IDEALE PER CAVI DA 4 FINO A 8 mm.

### SECONDA MARCIA

SPINTA MAX 100 N  
VELOCITÀ MAX 120 m/min

ESTREMAMENTE SENSIBILE.

IDEALE PER CAVI DA 1.2 FINO A 4 mm.

## ESCLUSIVO

### ESTREMA SENSIBILITÀ PER LA POSA DI CAVI DI PICCOLE DIMENSIONI

GRAZIE ALL'INNOVATIVO CAMBIO ED AL SISTEMA DI CONTROLLO ELETTRONICO FIBERNET, IN MARCIA DUE LA MACCHINA ACQUISISCE UN'ESTREMA SENSIBILITÀ, FONDAMENTALE PER PREVENIRE OGNI ROTTURA DEI CAVI DI PICCOLE DIMENSIONI.

#### DIAMETRO CAVO

DA 1.2 A 8 MM

#### ADATTA PER TUBI DI DIAMETRO

DA 5 A 16 MM

Azionamento	Elettrico
Velocità massima di posa	60 m/min (Marcia 1) 120 m/min (Marcia 2)
Forza di spinta	400 N (Marcia 1) 100 N (Marcia 2)
Diametro cavo	ø 1.2 a 8 mm
Diametro tubo	ø 5 a 16 mm
Pressione massima dell'aria	16 bar
Forza di chiusura cinghie	2500 N
Dimensioni	360 x 310 x 300 mm
Peso	17 Kg

DATI TECNICI



### COME FUNZIONA IL SISTEMA DI MARCE

PER CAMBIARE MARCIA, BASTA RUOTARE LA LEVA DEL CAMBIO POSTA LATERALMENTE. LA MARCIA ATTUALE VERRÀ VISUALIZZATA SULLO SCHERMO.

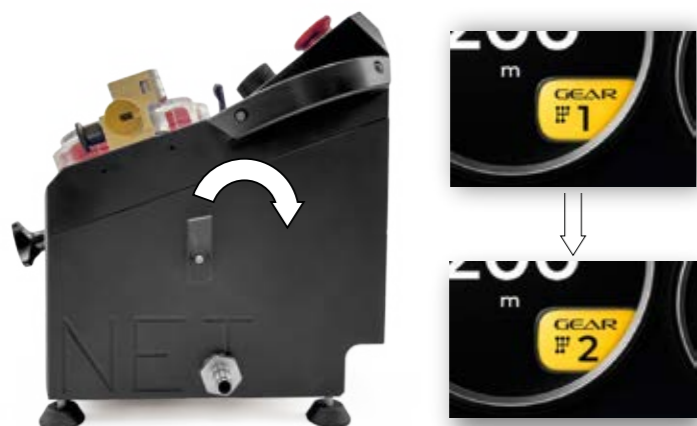

- 1 PULSANTE ON/OFF
- 2 INVERSIONE DI MARCIA
- 3 CONTROLLO DELLA SPINTA
- 4 TOUCH SCREEN 5" A COLORI:  
Indicazioni in tempo reale di velocità, distanza, pressione, forza di spinta, forza di chiusura cinghie, slittamento.
- 5 STOP DI EMERGENZA
- 6 CONTROLLO DELLA VELOCITÀ
- 7 LEVA CAMBIO MARCIA
- 8 INGRESSO ARIA COMPRESSA
- 9 CONTROLLO FORZA DI CHIUSURA CINGHIE
- 10 SISTEMA ESCLUSIVO DI SIGILLATURA DELL'ARIA

F FIBERNET

# LADY

MACCHINA SOFFIACAVO

MACCHINA SOFFIACAVO  
PER LA POSA DEI CAVI IN FIBRA OTTICA  
RETE SECONDARIA FTTH  
IDEALE PER CAVI FINO A 500 METRI



MADE IN ITALY

# LADY MACCHINA SOFFIACAVO

## MADE IN ITALY COMPATTA E LEGGERA PER LA POSA DEI CAVI IN FIBRA OTTICA

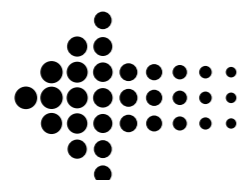

**RISPARMIA  
TEMPO E SOLDI!**

**DIAMETRO CAVO**

DA 2 A 9

**DIAMETRO TUBO**

DA 5 A 16 MM

**IPERAMMORTAMENTO 180%**

AGEVOLAZIONE FISCALE CHE PERMETTE DI AMMORTIZZARE IL 180% DEL VALORE DEI BENI STRUMENTALI, RIDUCENDO LE IMPOSTE NEL TEMPO.

## COME AZIONARE LADY



### MOTORE ELETTRICO

IL MOTORE ELETTRICO È DOTATO DI UN **LIMITATORE DI COPPIA** CHE CONSENTE DI REGOLARE LA FORZA DI SPINTA.

IN CASO DI OSTRUZIONE DEL CAVO, IL CONTROLLO DI COPPIA ARRESTA LA POSA AUTOMATICAMENTE PRESERVANDO COSÌ IL CAVO

## IL COMPRESSORE



PUÒ ESSERE USATO PER FACILITARE IL GALLEGGIAMENTO DEL CAVO NEL TUBO

## LADY LA MACCHINA SOFFIACAVO

Velocità massima di posa	>80 m/min
Diametro cavo	ø 2 a 9 mm
Diametro tubo	ø 5 a 16 mm
Pressione massima	16 bar
Forza di spinta	Fino a 150 N
Custodia	Valigetta impermeabile
Dimensioni	235 x 180 x 130 mm
Dimensioni ( con valigetta )	475 x 415 x 245 mm
Peso	6 Kg
Peso (con valigetta accessoriata)	13,8 Kg
Porta USB	Si
Distanza massima di posa <sup>1</sup>	1000 m

1)Test condotto da FIBERNET usando circuiti reali. La distanza varia in base alle condizioni: circuito, numero di curve, tipo di tubi e utilizzo.

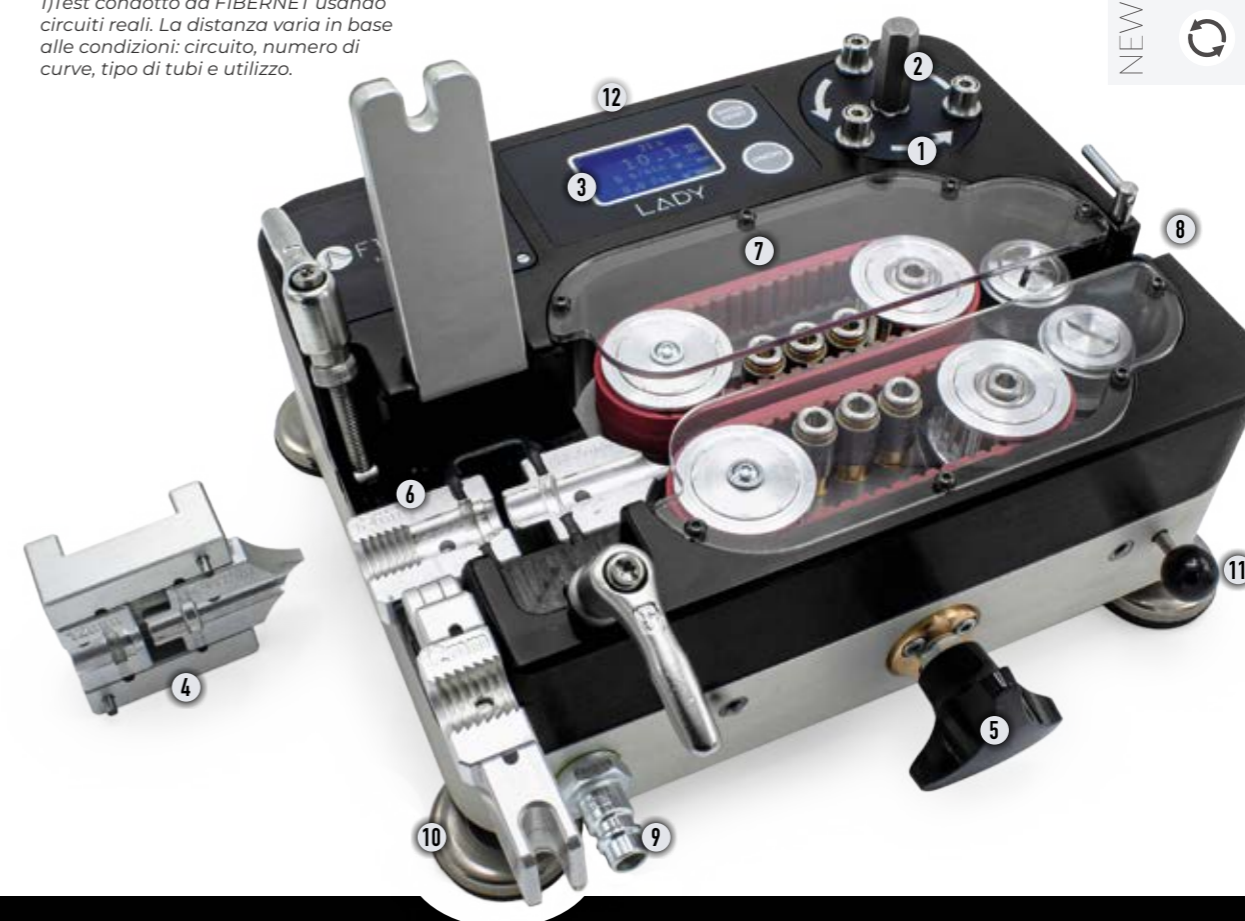

NEW INVERSIONE MARCIA DI POSA

- 1 UNITÀ DI AZIONAMENTO**  
Innesto rapido per motore elettrico
- 2 INSERTO ESAGONALE 10 MM**  
Inserito da 10 mm per azionamento tramite avvitatore
- 3 DISPLAY MULTIFUNZIONE**  
Visualizza: Velocità posa cavo, metri di cavo posati, pressione dell'aria e livello batteria display
- 4 ADATTATORE CAVO**  
Per cavi da ø 1.2 mm a ø 10 mm
- 5 MANOPOLA DI REGOLAZIONE CINGHIE**  
Consente di regolare la distanza tra le cinghie, in rapporto alla misura dei cavi
- 6 ADATTATORE TUBO**  
Per tubi da ø 5 mm fino a ø 16 mm
- 7 DOPPIA CINGHIA**  
Trazione più efficace  
Nessun danno ai cavi
- 8 GUIDA INGRESSO CAVO**  
Assicura il corretto ingresso, in base al diametro del cavo
- 9 CONNETTORE ARIA COMPRESSA**  
Connettore ad innesto rapido
- 10 PIEDINI REGOLABILI**
- 11 SISTEMA ENTRATA CAVO**  
Manopola per regolare la puleggia per facilitare l'entrata del cavo
- 12 PORTA USB**  
Per collegare il motore elettrico e salvare e scaricare i report in PDF tramite APP Fibernet

## MOTORE ELETTRICO

Custodia: valigetta Impermeabile	410 x 340 x 205 mm
Peso	11 kg
Forza di spinta	140 N
Batteria li-ion	2 x 18 V - 5,0 Ah
Caricabatterie rapido	Si
Pulsante di emergenza	Si
Limitatore di coppia	Si

DATI TECNICI



Dettaglio display

- 1 UNITÀ MOTORE ELETTRICO
- 2 PANNELLO DI CONTROLLO
- 3 DISPLAY TOUCHSCREEN 3,5"  
Per impostare e visualizzare i dati di posa
- 4 LIMITATORE DI COPPIA  
Consente di regolare la coppia massima di spinta, in modo da evitare danni al cavo
- 5 BATTERIE A LITHIO  
2 x 18V - 5 Ah
- 6 PULSANTE DI EMERGENZA  
Arresto rapido delle operazioni di posa
- 7 REGOLAZIONE DELLA VELOCITÀ
- 8 CONNETTORE MOTORE  
Per collegare il motore alla soffiacavo Lady
- 9 PORTA USB  
Permette il collegamento tra motore elettrico e Lady per l'utilizzo dell'APP Fibernet per il salvataggio e la gestione dei report
- 10 VALIGIETTA IMPERMEABILE



IL MOTORE ELETTRICO È UN ACCESSORIO NON INCLUSO CON LADY. ACQUISTABILE SEPARATAMENTE.

## NOVITÀ 2026 NUOVO CASE PER LADY E MOTORE

Il nuovo case consente di trasportare facilmente Lady insieme al motore elettrico. Dotato di ruote e uno spazio interno per gli accessori, il case è il perfetto complemento per la tua soffiacavo.

IL KIT CON MOTORE E NUOVO CASE NON È INCLUSO CON LADY MA ACQUISTABILE SEPARATAMENTE.



# APP & REPORT SOFFIACAVO FIBERNET



IL TABLET È UN ACCESSORIO DI LADY ACQUISTABILE SEPARATAMENTE.



Tramite l'APP Fibernet puoi avere il **controllo completo dei dati di posa** e generare **grafici e report** che possono essere salvati ed inviati in formato **PDF**

APP DISPONIBILE IN TRE LINGUE

- ITALIANO
- INGLESE
- TEDESCO

**LE SOFFIACAVO FIBERNET SONO TUTTE DOTATE\* DI COLLEGAMENTO WI-FI PER CONNETTERSI ALL'APP**

SISTEMA DI REPORT DATI APPROVATO DA



\* LA SOFFIACAVO LADY PUÒ CONNETTERSI ALL'APP FIBERNET TRAMITE IL MOTORE ELETTRICO ACQUISTABILE SEPARATAMENTE

Esempio di un report in PDF generato dall'App



GRAFICO E REPORT DI POSA



Il report in PDF può essere inviato via Email o Bluetooth

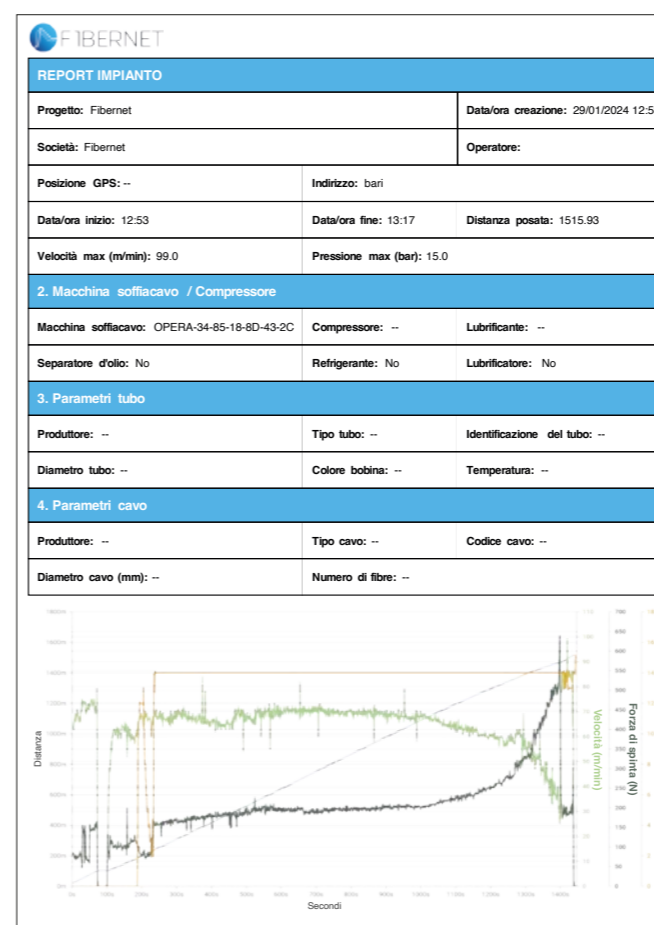

# COMPRESSORI\*

## COMPRESSORE ROTAIR VRK215

Potenza Motore	16.5 kW
Pressione Massima Operativa	15 bar
Portata Aria Compressa	1000 l/min
Temperatura Uscita Aria	0°C/+2°C + temp. ambiente
Uscita Aria Compressa	1 x G 3/4
Livello Potenza Acustica (Lwa)	< 97 dB
Sistema Di Raffreddamento	Aria / Olio
Capacità Circuito Olio	5 l
Capacità Serbatoio Carburante	15 l
Temperatura Di Utilizzo	-10°C / +45°C
Altitudine Massima	1800 m s.l.m.
Misure	1268 x 774 x 1019 mm
Peso	260 Kg



## COMPRESSORE KAESER M17

Potenza Motore	15.5 Kw
Capacità Serbatoio Carburante	20 L
Pressione Massima Operativa	15 Bar
Portata Aria Compressa	1000 L/Min
Uscita Aria Compressa	1 X G 1/2
Livello Potenza Acustica (Lwa)	≤ 97 Db(A)
Livello Pressione Acustica	68 Db(A)
Misure	1085 x 800 x 790 mm
Peso	205 Kg



## COMPRESSORE FIBERNET

Potenza Motore	6.5 HP
Capacità Serbatoio Carburante	3,6 L
Capacità Serbatoio Aria	37 L
Portata Aria Compressa	580 L/Min
Regolazione Pressione Aria	12 bar - 0√1100 kPa
Regolazione valvola pilota	12 bar - 900√1150 kPa
Misura	880 x 740 x 500 mm
Peso	70 Kg



DATI TECNICI

## STRUMENTAZIONE E ATTREZZATURA PER POSA

*Cod. METEL TRIPLA: FBA	Codice FIBERNET	Descrizione	Listino	
<b>KIT COMPLETO SOFFIACAVO OPERA</b>				
	SOFVOPERA	SOFVOPERA	Soffiacavo FB OPERA, Øcavi 4-16mm, Øminitubi 7-63mm	42.500,00 €
<b>CASE SOFFIACAVO OPERA</b>				
	OPERACASE	OPERACASE	Flight-Case professional series	2.400,00 €
<b>TABLET E APP FIBERNET</b>				
	ACSOF_TABLET	ACSOF_TABLET	Tablet Android Soffiacavo con App Fibernet, 10", Cover Protettiva	1.400,00 €
<b>COMPRESSORE A MOTORE PER SOFFIACAVO</b>				
	ACSOFMPKEM17	ACSOFMPKEM17	Compressore Kaeser M17	25.000,00 €
<b>COMPRESSORE A MOTORE PER SOFFIACAVO</b>				
	CSOFMPRTVRK215P	ACSOFMPRTVRK215P	Compressore Rotair - mod. VRK215 Fibra Plus	22.000,00 €
<b>SOFFIACAVO GENIALE</b>				
	SOFVGENIALE	SOFVGENIALE	Soffiacavo FB GENIALE Øcavi 1,1-8mm, Øminitubi 5-16mm	34.500,00 €

\*I COMPRESSORI non sono compresi con l'acquisto della soffiacavo Opera

	*Cod. METEL TRIPLA: FBA	Codice FIBERNET	Descrizione	Listino
<b>SOFFIACAVO OPERA ELETTRICA</b>				
	SOFVOPERA_E	SOFVOPERA_E	Soffiacavo FB OPERA ELETTRICA, Øcavi 4-16mm, Øminitubi 7-63mm	46.500,00 €
<b>SOFFIACAVO LADY</b>				
	SOFVLADY3PCOPWR	SOFVLADY3PCOPWR	Soffiacavo FB Lady POWER compatta (azionata con Avvitatore o compressore), Øcavi 1-10mm, Øminitubi 6-16mm	13.750,00 €
<b>MOTORE PER SOFFIACAVO LADY</b>				
	ACSOFLADYMOT-BAT	ACSOFLADYMOT_BAT	Motore supplementare elettrico per Soffiacavo Lady: Batterie 18V 5Ah incluse	5.000,00 €
<b>SOFFIACAVO LADY CON MOTORE ELETTRICO E CASE DI TRASPORTO</b>				
	SOFVLADY3PWR_MOT	SOFVLADY3PWR_MOT	Soffiacavo Lady, Øcavi 1-10mm, Øminitubi 6-16mm con motore elettrico e case di trasporto	19.750,00 €
<b>COMPRESSORE A MOTORE PER SOFFIACAVO LADY</b>				
	ACSOFMCMP580LSBA	ACSOFMCMP580LSBA	Compressore A Benzina - motore 6,5Hp - 580 Lt Aria Aspirata Fibernet	3.375,00 €

\*per i distributori ufficiali FIBERNET si prega di far riferimento al codice METEL

	*Cod. METEL TRIPLA: FBA	Codice FIBERNET	Descrizione	Listino
<b>LUBRIFICANTE PER POSA CAVO</b>				
	ACPULIQJ	ACPULIQJ	Liquido Lubrificante FiberLub CableJetting Fibra Ottica 1L	1.375 €
<b>TAGLIATUBO</b>				
	ATJNPATMDC-14	ATJNPATMDC-14	Attrezzatura Jonard : Pinza tagliatubi fino a 14mm	27,00 €
	ATJNPATMDC-28	ATJNPATMDC-28	Attrezzatura Jonard : Pinza tagliatubi fino a 28mm	115,00 €
<b>SVOLGIBOBINE FIBERNET</b>				
	ACSFCVSB75	ACSFCVSB75	Accessori soffiavento: cavalletti svolgi bobine Ø 75 mm	1.500,00 €
<b>CAVALLETTO SVOLGI BOBINE</b>				
	ACSFCVSB16MM	ACSFCVSB16MM	Cavalletti Svolgi Bobine max 1600mm	3.950,00 €

## IPERAMMORTAMENTO 180% UN VANTAGGIO FISCALE CONCRETO SULL'ACQUISTO DELLE TUE SOFFIACAVO

Agevolazione fiscale che permette di ammortizzare fino al **180% del valore dei beni strumentali nuovi Made in Europe**, riducendo il reddito imponibile e le imposte dovute negli anni.

**ORDINE DI ACQUISTO  
ENTRO IL 31 DICEMBRE 2026**



\*per i distributori ufficiali FIBERNET si prega di far riferimento al codice METEL

3 ANNI DI GARANZIA

PRONTA CONSEGNA

1 ORA DI FORMAZIONE INCLUSA  
Online o presso la nostra sede



# NUOVE GIUNTATRICI INNO INSTRUMENT

ASSISTENZA FIBERNET  
Presso il nostro laboratorio di Formello

MULETTO DI CORTESIA  
In caso di assistenza della giuntatrice

KIT COMPLETO  
Taglierina V2 + Stripper + Kit Pulizia

### A3

Allineamento sul cladding



### A3

Ultra Compatta  
Auto Calibrazione

GIUNZIONE 7 sec.

RISCALDAMENTO 20 sec.

3000mAh

Fino a 100 cicli

4.3" Touch Screen

197 x 137 x 87 mm

1.2kg

### view 5x

Allineamento sul core



### View 5X

View Pro Manager  
IoT (Slim & GPS)

GIUNZIONE 4 sec.

RISCALDAMENTO 9 sec.

7000mAh

Fino a 350 cicli

5" Touch Screen

160 x 131 x 145 mm

2.00kg

### M9+

Allineamento sul core



### M9+

View Pro Manager  
IoT (Slim & GPS)

GIUNZIONE 4 sec.

RISCALDAMENTO 9 sec.

4900mAh

Fino a 220 cicli

5" Touch Screen

125 x 144 x 136 mm

1.63kg

## SCEGLI LE NUOVE GIUNTATRICI INNO INSTRUMENT TECNOLOGIA PROFESSIONALE CHE MIGLIORA LA QUALITÀ DELLE GIUNZIONI

Prestazioni elevate, **affidabilità certificata** e strumenti progettati per i professionisti della fibra ottica.

FIBERNET È DISTRIBUTORE UFFICIALE INNO INSTRUMENT

### VIEW PRO CLOUD MANAGEMENT SYSTEM

View Pro Management System è una piattaforma software integrata basata su cloud per le giuntatrici INNO. Questo sistema innovativo basato sull'applicazione web permette sia ai tecnici che ai gestori delle giuntatrici di massimizzare l'utilizzo delle sue risorse e raggiungere il maggior livello di efficienza sul lavoro.

Le comunicazioni in tempo reale con diritti e opzioni di accesso a più livelli per gestire commesse, giuntatrici, ricezione e l'invio dei report sono solo una piccola parte dei processi innovativi offerti dalla serie VIEW X. Le giuntatrici sono equipaggiate con un modulo IoT incorporato che comunica con l'INNO's View Pro Cloud Management System per operare e gestire lo strumento in tempo reale.



Giuntatrici INNO

Server iCloud INNO

Connettiti al View Pro Management System tramite web per accedere e gestire le giuntatrici

### FUNZIONI

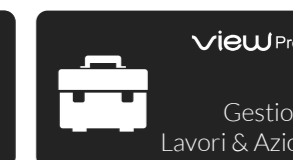
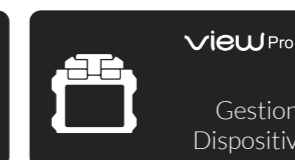
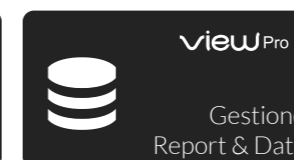
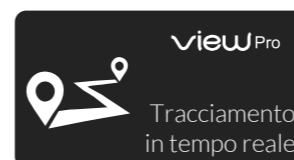

### I VANTAGGI DELLE NUOVE GIUNTATRICI INNO INSTRUMENT



#### GIUNZIONE PIÙ VELOCE



Tempo di giunzione ridotto fino a 4 secondi

#### RISCALDAMENTO RAPIDO



Tecnologia di riscaldamento rapido - da 9 a 13 secondi

#### HOLDER PER CAVI VERSATILI



Holder intercambiabili per cavi tight, loose ed easy-strip

#### DESIGN ROBUTO



Struttura rinforzata con protezione da urti, polvere e pioggia

#### INTERFACCIA RAPIDA



Touch screen a colori per controllo rapido ed intuitivo

#### MAGGIORI CICLI DI GIUNZIONE



Aumento del numero di cicli di giunzione, a parità di capacità di batteria

### PANNELLO DI CONTROLLO

Gestione Lavoro/Operazioni  
Condividi e gestisci il lavoro per massimizzare l'efficienza e la produttività

Servizio basato su Cloud  
Accessibile da PC con opzioni di accesso a più livelli

#### Gestione Dispositivo

Gestisci le esigenze di manutenzione e assistenza delle giuntatrici come aggiornamento SW, calibrazione, pezzi di ricambio

Sistema Pop-up per alert e messaggi  
Alert e messaggi automatici per indicare lo status della macchina

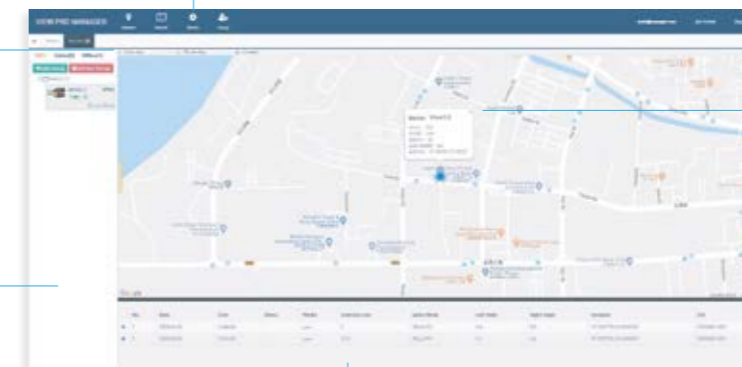

#### Creazione di report in tempo reale

Risultati di giunzione, posizioni, report, e altri dati ricevuti istantaneamente.

Giuntatrice View 5X



**GIUNTATRICE INNO View 5X  
ALLINEAMENTO SUL CORE**

- GESTIONE REMOTA CON GPS E SIM INTEGRATA
- FINO A 350 CICLI (Giunzione + Riscaldamento)
- 7000 mAh Capacità Batteria
- TEMPI DI GIUNZIONE: fino a 4 Sec.



RIENTRA NEL CREDITO D'IMPOSTA ZES UNICA

Taglierina per fibra ottica.



**TAGLIERINA INNO V2**

TAGLIERINA DI PRECISIONE PER FIBRA OTTICA 100% AUTOMATICA

- Operatività ad azione singola
- 60,000 tagli
- cestino esubero taglio
- Non necessita di manutenzione

INCLUSO CON LA TAGLIERINA

CUSTODIA TAGLIERINA  
PENNELLO  
CHIAVE ESAGONALE  
MANUALE E REPORT



RIENTRA NEL CREDITO D'IMPOSTA ZES UNICA

**GIUNZIONE**

*Cod. METEL TRIPLA: FBA	Codice FIBERNET	Descrizione	Listino	
<b>GIUNTATRICI INNO</b>				
	KITGIUIN5X	KITGIUIN5X	Giuntatrice Inno View 5X comprensiva di Taglierina V2 e Kit Pulizia Omaggio Giuntatrice Inno Modello View 5X Taglierina Inno Modello V2 Accessori Pulizia : Liquido per Pulizia Fibre con Alcol Isopropilico - 0,5 Litri - 1pz Stripper per fibra ottica, guaina da 1,6 a 3mm. - 1pz Accessori Pulizia : Fazzoletti Asciutti per Pulizia Fibre - Confezioni da 280pz - 1 confezione Coprigiunto, Lunghezza 45mm, Diametro Standard 2,4mm - 200pz  Rientra nella ZES Unica	8.750,00 €
	KITGIUINM9+	KITGIUINM9+	Giuntatrice Inno M9+ comprensiva di Taglierina V2 e Kit Pulizia Omaggio Giuntatrice Inno Modello View M9+ Taglierina Inno Modello V2 Accessori Pulizia : Liquido per Pulizia Fibre con Alcol Isopropilico - 0,5 Litri - 1pz Stripper per fibra ottica, guaina da 1,6 a 3mm. - 1pz Accessori Pulizia : Fazzoletti Asciutti per Pulizia Fibre - Confezioni da 280pz - 1 confezione Coprigiunto, Lunghezza 45mm, Diametro Standard 2,4mm - 200pz  Rientra nella ZES Unica	8.250,00 €
	KITGIUINA3	KITGIUINA3	Giuntatrice A3 allineamento sul cladding comprensiva di Taglierina V2 e Kit di Pulizia Omaggio Giuntatrice Inno Modello A3 Taglierina Inno Modello V2 Accessori Pulizia : Liquido per Pulizia Fibre con Alcol Isopropilico - 0,5 Litri - 1pz Stripper per fibra ottica, guaina da 1,6 a 3mm. 1pz Accessori Pulizia : Fazzoletti Asciutti per Pulizia Fibre - Confezioni da 280pz - 1 confezione Coprigiunto, Lunghezza 45mm, Diametro Standard 2,4mm - 200pz  Rientra nella ZES Unica	3.875,00 €
<b>TAGLIERINA INNO V2</b>				
	TAGINV2	TAGINV2	Taglierina Inno modello V2	1.100,00 €

\*per i distributori ufficiali FIBERNET si prega di far riferimento al codice METEL

NOVITÀ 2026

# Nuova Serie OTDR FTB Lite

## CON CONNETTIVITÀ ALWAYS-ON

### Vantaggi della connettività always-on:

- 1 Validazione automatizzata e conformità senza sforzo:**  
Tracciamento dinamico del lavoro e report in tempo reale.
- 2 Collaborazione ed efficienza migliorate:**  
Condivisione in tempo reale dei dati, upload automatici e report basati sul cloud.
- 3 Informazioni avanzate:**  
Accesso automatizzato a dati completi in tempo reale per analisi avanzate.



#### Piano dati gratuito di 36 mesi

Sfrutta la connettività cellulare per la condivisione in tempo reale di lavori e risultati.



#### Connettività

Integrazione perfetta con EXFO Exchange, la soluzione cloud affidabile e certificata.



#### Ampio touchscreen

Schermo da 8 pollici (20 cm) ad alta visibilità per l'uso in condizioni di forte luminosità o in qualsiasi ambiente operativo.



#### Optical Link Mapper

Analisi automatica di più lunghezze d'onda con visualizzazione dei collegamenti basata su icone.



#### Optional essenziali

Localizzatore visivo di guasti (VFL) ad alta potenza o standard e misuratore di potenza.



#### Robustezza comprovata EXFO

Unità portatile progettata e prodotta dal leader del mercato OTDR.



#### Supporto e servizi dedicati

Assistenza clienti rinomata e con tempi di risposta rapidi.



#### Autonomia della batteria per l'intera giornata

Batteria LiFePO4 ricaricabile via USB-C (>2500 cicli) con autonomia fino a 10 ore.

Nuova Serie OTDR FTB Lite

## NAVIGA, AGGIORNA, COLLABORA CON FACILITÀ

## CONNESSIONE CON EXFO EXCHANGE SEMPLIFICATA

- Invia task alla tua squadra dal tuo ufficio.
- Controlla il progresso dei lavori in tempo reale.
- Upload in tempo reale dei risultati dei test e dei report sui risultati.
- Tutti i dati salvati nel cloud.



### 3 ANNI DI GARANZIA



Gli OTDR EXFO sono progettati per l'uso intensivo sul campo e per garantire precisione a lungo termine.



# EXFO

FIBERNET è con orgoglio

EXFO

Platinum  
Partner

## FTB Lite 730D OTDR PON/metro connesso

OTTIMIZZATO PER INSTALLAZIONI E TROUBLESHOOTING fibra FTTX/MDU ADATTO PER RETI METRO

- OTDR dedicato con connettività mobile always-on e usabilità ottimizzata per eseguire qualsiasi test di rete PON/Metro in modo efficiente, conforme e sicuro.



## FTB Lite 720D OTDR connesso

OTTIMIZZATO PER LA COSTRUZIONE E IL TROUBLESHOOTING DELLE RETI DI ACCESSO SINGLEMODE E MULTIMODE.

- OTDR dedicato con connettività mobile always-on e usabilità ottimizzata per eseguire qualsiasi test di rete di accesso in modo efficiente, conforme e sicuro.



**EXFO**

## OTDR COMPATTO AXS-130



L'accuratezza, l'affidabilità e la durata degli OTDR EXFO in un design compatto per l'uso sul campo.

**EXFO**



## AXS-130 OTDR compatto

OTTIMIZZATO PER INSTALLAZIONI E TROUBLESHOOTING FIBRA FTTX, ADATTO PER RETI METRO.

- AXS-130 offre le rinomate prestazioni, l'affidabilità e la robustezza EXFO in un formato OTDR compatto.



COLLAUDO				
	*Cod. METEL TRIPLA: FBA	Codice FIBERNET	Descrizione	Listino
<b>OTDR EXFO</b>				
	OTDREXLITE720DQ2	OTDREXLITE720DQ2	OTDR Exfo LITE-720D, Modulo Q2-QUAD, Lunghezza d'onda 850/1300nm DIN 28/30dB - 1310/1550nm DIN 38/36dB, SC/UPC SM: Adattatore SC/APC MM: Adattatore SC/UPC ZES Unica	13.000,00 €
	OTDREXLITE730DSM	OTDREXLITE730DSM	OTDR Exfo LITE 730D, SM, Lunghezza d'onda 1310/1550/Filtered 1650nm, OTDR + iOLM, DIN 42/40/39 dB SM - SC/APC ZES Unica	12.350,00 €
	OTDREX-AXS130	OTDREX-AXS130	MINI OTDR Exfo AXS-130 - 42/40/39dB - 1310 nm, 1550 nm, 1650 nm ZES Unica	9.000,00 €

	*Cod. METEL TRIPLA: FBA	Codice FIBERNET	Descrizione	Listino
<b>POWER METER EXFO</b>				
	PWRMETEX-PX1SPRO	PWRMETEX-PX1SPRO	Power meter, EXFO, SC/UPC, PX1-S-PRP - FOAS-54	2.350,00 €
<b>SORGENTE LASER EXFO</b>				
	SORGLASEXFLS-600	SORGLASEXFLS-600	Sorgente Laser Exfo, 850/1300 NM 62.5/125 µm, 1310/1550 nm laser 9/125 µm	5.200,00 €
<b>MICROSCOPIO ISPEZIONE EXFO</b>				
	FISEXFO-FIP400B	FISEXFO-FIP400B-XX	Microscopio ispezione fibra ottica Exfo FIP-430B	3.250,00 €

**iOLM** | intelligent Optical Link Mapper

### iOLM: ELIMINARE LA COMPLESSITÀ DAI TEST OTDR

I test OTDR comportano una serie di sfide...



In risposta a queste sfide, EXFO ha sviluppato un modo migliore per testare le fibre ottiche: iOLM è un'applicazione basata su OTDR progettata per semplificare i test OTDR eliminando la necessità di configurare i parametri e/o analizzare e interpretare molteplici e complesse tracce OTDR. I suoi algoritmi avanzati definiscono dinamicamente i parametri di test e il numero di acquisizioni che meglio si adattano alla rete in esame. Correlando le larghezze dei multipli impulsi su più lunghezze d'onda, l'iOLM localizza e identifica i guasti con la massima risoluzione, il tutto premendo un solo pulsante.

Come funziona?



Trasforma i tradizionali test OTDR in risultati chiari, automatizzati e corretti al primo colpo per i tecnici di qualsiasi livello di competenza.

## Microscopio Ispezione Fibra Ottica



Può essere collegato alla piattaforma Exfo o ad un PC

# SOLUZIONE FIBERNET

## TUTTO IL NECESSARIO PER INSTALLARE LA FIBRA

DALLA FORMAZIONE ALLA FORNITURA DI STRUMENTAZIONE PROFESSIONALE, SIAMO IL PARTNER ITALIANO PER TUTTI I PROFESSIONISTI DELLA FIBRA.

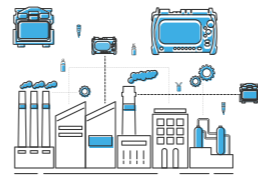

**IPERAMMORTAMENTO 180% ENTRO IL 31 DICEMBRE 2026**

Per il 2026 è fondamentale pianificare tempestivamente gli investimenti in beni strumentali, al fine di poter beneficiare dell'iperammortamento 180% nei termini previsti dalla normativa.



# ZES UNICA

## RISPARMIA FINO AL 60% SULL'ACQUISTO DI BENI STRUMENTALI\*

Credito d'imposta per le imprese che effettuano investimenti in macchinari, impianti e attrezzature da destinare a strutture produttive già esistenti o che vengono impiantate nelle regioni:

**CAMPANIA, PUGLIA, BASILICATA, CALABRIA, SICILIA, SARDEGNA, MOLISE E ABRUZZO.**

LE SOFFIACAVO FIBERNET BENEFICIANO DELL'IPERAMMORTAMENTO 180%

### LADY



SOFFIACAVO LADY

### GENIALE



SOFFIACAVO GENIALE

### OPERA



SOFFIACAVO OPERA

SOFFIACAVO

GIUNTATRICI

O.T.D.R.



A3



VIEW 5X



M9+



EXFO Ftb Lite 720D



EXFO Ftb Lite 730D



## LE REGOLE

	CAMPANIA, PUGLIA, CALABRIA, SICILIA	MOLISE, BASILICATA, SARDEGNA	ABRUZZO
 <b>PICCOLA IMPRESA</b>	UNA PICCOLA IMPRESA <b>RISPARMIA IL 60%</b> DEL COSTO TOTALE	UNA PICCOLA IMPRESA <b>RISPARMIA IL 50%</b> DEL COSTO TOTALE	UNA PICCOLA IMPRESA <b>RISPARMIA IL 35%</b> DEL COSTO TOTALE
 <b>MEDIA IMPRESA</b>	UNA MEDIA IMPRESA <b>RISPARMIA IL 50%</b> DEL COSTO TOTALE	UNA MEDIA IMPRESA <b>RISPARMIA IL 40%</b> DEL COSTO TOTALE	UNA MEDIA IMPRESA <b>RISPARMIA IL 25%</b> DEL COSTO TOTALE
 <b>GRANDE IMPRESA</b>	UNA GRANDE IMPRESA <b>RISPARMIA IL 40%</b> DEL COSTO TOTALE	UNA GRANDE IMPRESA <b>RISPARMIA IL 30%</b> DEL COSTO TOTALE	UNA GRANDE IMPRESA <b>RISPARMIA IL 15%</b> DEL COSTO TOTALE



SOFFIACAVO

GIUNTATRICI

OTDR

TAGLIERINE

\*Percentuale soggetta a variazione in base alle dimensioni d'impresa ed alla regione di appartenenza. Non sono comunque agevolabili i progetti di investimento di importo inferiore a 200.000,00 euro.

# FUTURA

## BOBINA DI LANCIO

Made in Italy

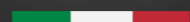

L'inserto in gomma permette di bloccare la bretella alla distanza desiderata

La bretella è armata esternamente in modo da prevenire danni accidentali

FUTURA è la bobina di lancio interamente progettata, prodotta e brevettata da Fibernet. Una soluzione innovativa: compatta, resistente, facilmente trasportabile, è pensata per rendere più comoda e funzionale l'attività in campo dell' installatore.

	*Cod. METEL TRIPLA: FBA	Codice FIBERNET	Descrizione	Listino
<b>BOBINA DI LANCIO FUTURA</b>				
	F1001FCULCU00050	BLF01001FCULCU00050	Bobina di Lancio Futura Fibernet, Tipo Fibra SM 9/125 G.652D, FC/UPC-LC/UPC, L= 500m	450,00 €
	F1001FCULCU00100	BLF01001FCULCU00100	Bobina di Lancio Futura Fibernet, Tipo Fibra SM 9/125 G.652D, FC/UPC-LC/UPC, L= 1000m	475,00 €
	F1001FCUSCA00100	BLF01001FCUSCA00100	Bobina di Lancio Futura Fibernet, Tipo Fibra SM 9/125 G.652D, FC/UPC-SC/APC, L= 1000m	475,00 €
	F1001FCUSCU00100	BLF01001FCUSCU00100	Bobina di Lancio Futura Fibernet, Tipo Fibra SM 9/125 G.652D, FC/UPC-SC/UPC, L= 1000m	475,00 €
	F6001LCULCU00050	BLF06001LCULCU00050	Bobina di Lancio Futura Fibernet, Tipo Fibra MM 50/125 OM2, LC/UPC-LC/UPC, L= 500m	680,00 €
	F6001SCULCU00050	BLF06001SCULCU00050	Bobina di Lancio Futura Fibernet, Tipo Fibra MM 50/125 OM2, SC/UPC-LC/UPC, L= 500m	680,00 €
	F8001SCUFUCU00050	BLF08001SCUFUCU00050	Bobina di Lancio Futura Fibernet, Tipo Fibra MM 50/125 OM4, SC/UPC-FC/UPC, L= 500m	1.150,00 €
	F8001SCULCU00050	BLF08001SCULCU00050	Bobina di Lancio Futura Fibernet, Tipo Fibra MM 50/125 OM4, SC/UPC-LC/UPC, L= 500m	1.150,00 €
	F8001SCUSCU00050	BLF08001SCUSCU00050	Bobina di Lancio Futura Fibernet, Tipo Fibra MM 50/125 OM4, SC/UPC-SC/UPC, L= 500m	1.150,00 €
	F8001SCUSTU00050	BLF08001SCUSTU00050	Bobina di Lancio Futura Fibernet, Tipo Fibra MM 50/125 OM4, SC/UPC-ST/UPC, L= 500m	1.150,00 €
<b>BOBINA DI LANCIO STANDARD</b>				
	S1001SCAFCU00100	BLS01001SCAFCU00100	Bobina di Lancio Standard Fibernet, Tipo Fibra SM 9/125 G.652D, SC/APC-FC/UPC, L= 1000m	375,00 €
	S6001FCULCU00050	BLS06001FCULCU00050	Bobina di Lancio Standard Fibernet, Tipo Fibra MM 50/125 OM2, FC/UPC-LC/UPC, L= 500m	450,00 €
<b>BOBINA DI LANCIO SLIM</b>				
	E1001SCAFCU00100	BLE01001SCAFCU00100	Bobina di Lancio SLIM Fibernet, Tipo Fibra SM 9/125 G.652D, SC/APC-FC/UPC, L= 1000m, NMU 724071	275,00 €
	E1001SCASCA00010	BLE01001SCASCA00010	Bobina di Lancio SLIM Fibernet, Tipo Fibra SM 9/125 G.652D, SC/APC-SC/APC, L= 100m	200,00 €

Leggera e compatta fino a 1000 m di fibra



## BOBINA DI LANCIO SLIM

Contenuta all'interno di un resistente case con grado di protezione IP66, la bobina di lancio FIBERNET slim è compatta, leggera e facile da trasportare. Configurabile fino a 1.000 m



PERSONALIZZABILE CON IL TUO LOGO



Configurabile fino a 4000 m di fibra



## BOBINA DI LANCIO STANDARD

Contenuta all'interno di un resistente case con grado di protezione IP67. La bobina di lancio Fibernet è adatta agli usi più estremi in campo nelle operazioni di misura delle tratte in fibra ottica.



PERSONALIZZABILE CON IL TUO LOGO



	*Cod. METEL TRIPLA: FBA	Codice FIBERNET	Descrizione	Listino
<b>OTDR 600 SM/MM</b>				
	OTDR600MQ28	OTDR600MQ28	OTDR 600 mod.MQ28, SM/MM, 850/1300/1310/1550nm, 26/28/35/33dB, output FC/UPC	5.500,00 €
<b>OTDR MINIPRO SM</b>				
	OTDR-MULTIFUNZ	OTDR_MULTIFUNZ	OTDR multifunzione SM 1310/1550nm-22/20dB con OPM, OLS, VFL (650nm), LAN RJ45 (sequenza, lunghezza e tracker), connettore intercambiabile SC/UPC - completo di software per PC.	2.250,00 €
<b>POWER METER (OPM)</b>				
	PMUN7006CI	PMUN7006CI	Power Meter, Fibra SM/MM: Lunghezza d'onda da 850 a 1650, range di Potenza -70 +6 dBm, SC/FC/ST	260,00 €
	PMUN5026CI	PMUN5026CI	Power Meter, Fibra SM/MM: Lunghezza d'onda da 850 a 1650, range di Potenza -50 + 26 dBm, FC/ST/SC	220,00 €
	SLUN07FCCI	SLUN07FCCI	Sorgente Laser, Fibra SM/MM : 850-1300um - 1310-1550um, Potenza in uscita -7dBm, Connettore SC	630,00 €
<b>VISUAL FAULT LOCATOR (VFL)</b>				
	ATCIPL250PL	ATCIPL250PL	Attrezzatura: Penna Laser, Per Connettori da 2.50mm: SC,FC, ST- Materiale: Plastica, Output Power 10mW	36,00 €



## UN1CO MOBILE

UN1CO mobile è un piano di lavoro su cui fissare la strumentazione necessaria al lavoro sulla rete secondaria. Può essere indossato, installato a palo, su scala o su treppiedi per massimizzarne l'efficienza.

**UN1CO**  
mobile



# UN1CO

mobile

### Sei pronto per il mondo UN1CO?

UN1CO mobile è un piano di lavoro su cui fissare la strumentazione necessaria al lavoro sulla rete secondaria. Può essere indossato, installato a palo, su scala o su treppiedi per massimizzarne l'efficienza



UN1CO mobile pesa appena 1.25 kg; puoi portarlo con te nel tuo pratico zaino e indossarlo comodamente per utilizzarlo in campo.



Fissa con le viti in dotazione o gli stretch biadesivi la giuntatrice e la tagliarina. Grazie ai magneti anche i tuoi attrezzi sono al sicuro.



Ottimizzi i tempi e riduci il rischio di danneggiare la strumentazione: lavora in modo efficace e massimizza i tuoi guadagni.







Non serve scendere e salire dalla scala più volte, o arrangiarsi per effettuare il lavoro: Con un1co mobile hai tutta la tua attrezzatura a portata di mano.



con UN1CO mobile non devi più preoccuparti di tenere gli strumenti: aumenta la sicurezza, anche a grandi altezze.

## ATTREZZATURA E PULIZIA

*Cod. METEL TRIPLA: FBA	Codice FIBERNET	Descrizione	Listino	
<b>UN1CO MOBILE E ACCESSORI</b>				
	UN1CO MOBILE	UN1CO MOBILE	UN1CO Mobile Working Shelf with Belt and Splicer Mounting System and Cleaver Mounting System	500,00 €
	UN1COMB-TRIPOD	UN1COMB_TRIPOD	Supporto tripode per UN1CO MOBILE	145,00 €
	N1COMB-LADDERSUP	UN1COMB_LADDERSUP	Supporto per l'installazione su scala a pioli di UN1CO MOBILE	145,00 €
	UN1COMB-POLEKIT	UN1COMB_POLEKIT	Supporto da palo per UN1CO MOBILE	53,00 €

# PRATICO

TAVOLO DA LAVORO  
PROFESSIONALE



Regolabile a 3 altezze  
Staffa fissaggio muffola e ombrellone  
Ruote per il trasporto

# PRATICO

TAVOLO DA LAVORO  
PROFESSIONALE

Codice:TAVPRATICOSTD

**3 REGOLAZIONI  
DI ALTEZZA**

**VASCHETTA  
PER COPRIGIUNTI**

**PIANO IN ABS**

**PIEDINI REGOLABILI**



ACCESSORI

**STAFFA FISSAGGIO  
MUFFOLA**

La muffola può essere posizionata  
sia in verticale che orizzontale

Codice:TAVKITMUF

**STAFFA FISSAGGIO  
OMBRELLONE**

Codice:TAVKITPO

**KIT TROLLEY**

Pratico può essere usato per il  
trasporto di materiale

Codice:TAVKITTRL



MATERIALE STRUTTURA	Acciaio	
PIANO DI COPERTURA	ABS 3 mm	
LARGHEZZA	88,6 cm	
PROFONDITÀ	53 cm	
ALTEZZA REGOLABILE (APERTO)	65/77/90 cm	
ALTEZZA (CHIUSO)	13,3 cm	
PESO	14 Kg (senza accessori) 17 kg (completo di accessori)	
	Porta ombrellone	0,5 Kg
	Porta muffola	0,5 Kg
	Kit trolley	2 Kg

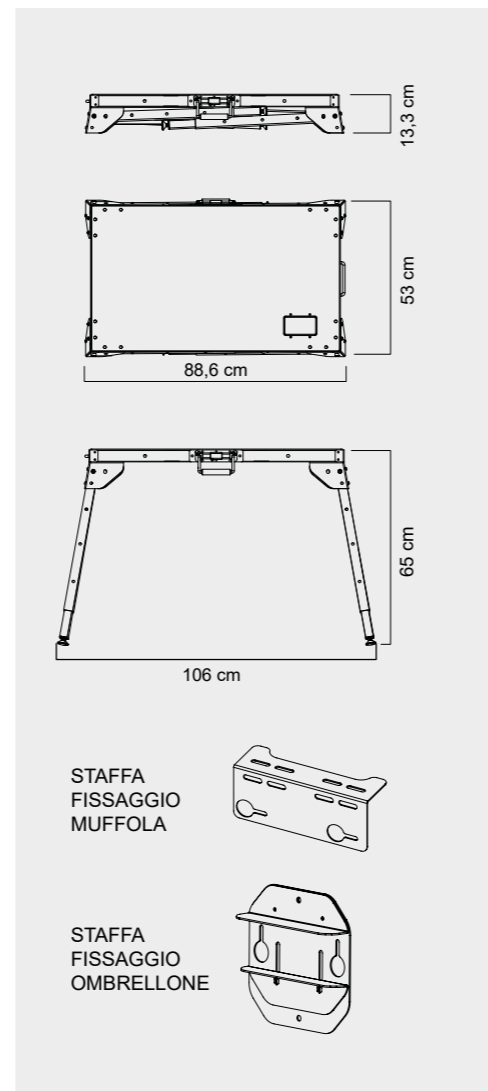

- |   |   |
|---|---|
| 1 PIANO IN ABS                            | 6 PROTEZIONE ANGOLI IN ACCIAIO            |
| 2 REGOLAZIONE GAMBE ALTEZZA DA 65 A 90 cm | 7 MANIGLIA PER TRASPORTO MODALITÀ TROLLEY |
| 3 PIEDINI REGOLABILI                      | 8 STAFFA FISSAGGIO MUFFOLA                |
| 4 MANIGLIA PER TRASPORTO                  | 9 STAFFA FISSAGGIO OMBRELLONE             |
| 5 VASCHETTA PER COPRIGIUNTI               | 10 RUOTE PER IL TRASPORTO                 |

	*Cod. METEL TRIPLA: FBA	Codice FIBERNET	Descrizione	Listino
<b>PRATICO - TAVOLO DA LAVORO PROFESSIONALE</b>				
	TAVPRATICOSTD	TAVPRATICOSTD	PRATICO - Tavolo da lavoro professionale per fibra ottica	600,00 €
<b>ACCESSORI PRATICO</b>				
	TAVKITMUF	TAVKITMUF	Accessorio kit porta muffola per tavolo da lavoro PRATICO	30,00 €
	TAVKITPO	TAVKITPO	Accessorio kit porta ombrellone per tavolo da lavoro PRATICO	42,00 €
	TAVKITTRL	TAVKITTRL	Accessorio kit trolley per tavolo di lavoro PRATICO - Comprensivo di kit porta muffola	170,00 €





## STRIPPER FIBERNET

La stripper Fibernet è uno strumento adatto a rimuovere i vari rivestimenti della fibra ottica.



	*Cod. METEL TRIPLA: FBA	Codice FIBERNET	Descrizione	Listino
<b>STRIPPER</b>				
	SPELLAFILICECSF3	SPELLAFILICECSF-3	Stripper per fibra ottica, guaina da 1,6 a 3mm. Fibernet	85,00 €
<b>PINZA SGUAINACAVI PER MINIBREAKOUT</b>				
	ATSGLONCAL	ATSGLONCAL	Attrezzatura: Sguaina Cavo Longitudinale SC68 Fibernet, compreso di Kit 4 lame e 1 brucola	200,00 €
<b>SGUAINACAVI ARMATI</b>				
	ATJNSGAST-200	ATJNSGAST-200	Attrezzatura Jonard : Sguaina Cavi per Cavi di Diametro 4-28,6mm	270,00 €
<b>SGUAINACAVI CIRCOLARE</b>				
	ATJNSGRCCST-1900	ATJNSGRCCST-1900	Attrezzatura Jonard: Sguaina Cavi Diametro 3/16" a 1-1/8" (4.5 mm-29 mm)	115,00 €

\*per i distributori ufficiali FIBERNET si prega di far riferimento al codice METEL

	*Cod. METEL TRIPLA: FBA	Codice FIBERNET	Descrizione	Listino
<b>SGUAINACAVI LONGITUDINALE</b>				
	ATJNSGRST-8514	ATJNSGRST-8514	Attrezzatura Jonard: Sguaina Cavi longitudinale	200,00 €
<b>APRITUBETTO</b>				
	ATJNATMS-600	ATJNATMS-600	Attrezzatura Jonard : Apritubetto Longitudinale 1.00mm-3.3mm	150,00 €
	ATJNATBRT-6	ATJNATBRT-6	Attrezzatura Jonard: Apritubetto	40,00 €
<b>APRITUBETTO CIRCOLARE</b>				
	ATCIATC0032	ATCIATC0032	Attrezzatura: Apritubetto Circolare da 0 - 3,2mm (Grigio)	38,00 €
	ATCIATC3264	ATCIATC3264	Attrezzatura: Apritubetto Circolare da 3,2 - 6,4mm (Blu)	37,00 €
<b>FORBICI PER KEVLAR</b>				
	ATJNKCS-4	ATJNKCS-4	Attrezzatura Jonard : Forbici per Kevlar KCS-4	35,00 €
<b>SGUAINATUBI</b>				
	ATJNCSP1833K	ATJNCSP1833K	Attrezzatura Jonard: Sguainatubetti CSP-1833K	780,00 €
<b>ESTRATTORE SC2</b>				
	ATFIATESSC2	ATFIATESSC2	Attrezzatura Fibernet : Attrezzo Estrattore per Connettore SC2	255,00 €

\*per i distributori ufficiali FIBERNET si prega di far riferimento al codice METEL

	*Cod. METEL TRIPLA: FBA	Codice FIBERNET	Descrizione	Listino
<b>CLEANER MONTATI</b>				
	ACPUCLM125	ACPUCLM125	Accessori Pulizia : Cleaner Montati da 125um (per adapter/connettori LC, MU,..)	50,00 €
	ACPUCLM250	ACPUCLM250	Accessori Pulizia : Cleaner Montati da 250mm (per adapter/connettori SC, FC, ST..)	50,00 €
<b>ALCOL ISOPROPILICO</b>				
	ACPULIQALSP040	ACPULIQALSP040	Accessori Pulizia : Liquido per Pulizia Fibre con Alcol in Bomboletta Spray - 0,40 Litri	14,00 €
	ACPULIQAL050	ACPULIQAL050	Accessori Pulizia : Liquido per Pulizia Fibre con Alcol Isopropilico - 0,5 Litri	14,00 €
	ACPULIQAL100	ACPULIQAL100	Accessori Pulizia : Liquido per Pulizia Fibre con Alcol Isopropilico - 1 Litro	25,00 €
<b>LIQUIDO DI PULIZIA (NO ALCOL)</b>				
	ACPULIQNA100	ACPULIQNA100	Accessori Pulizia : Liquido per Pulizia Fibre Senza Alcol - 1 Litro	19,50 €
	ACPULIQNA010	ACPULIQNA010	Accessori Pulizia : Liquido per Pulizia Fibre Senza Alcol - 100 ml (con erogatore a spruzzo)	5,90 €
<b>BOMBOLETTA ARIA COMPRESSA</b>				
	ACPUAIR	ACPUAIR	Accessori Pulizia : Bomboletta Aria Compressa	11,40 €
<b>FAZZOLETTI</b>				
	ACPUFAZASC	ACPUFAZASC	Accessori Pulizia : Fazzoletti Asciutti per Pulizia Fibre - Confezioni da 280pz	12,00 €



Guarda il video  
impianti xPON

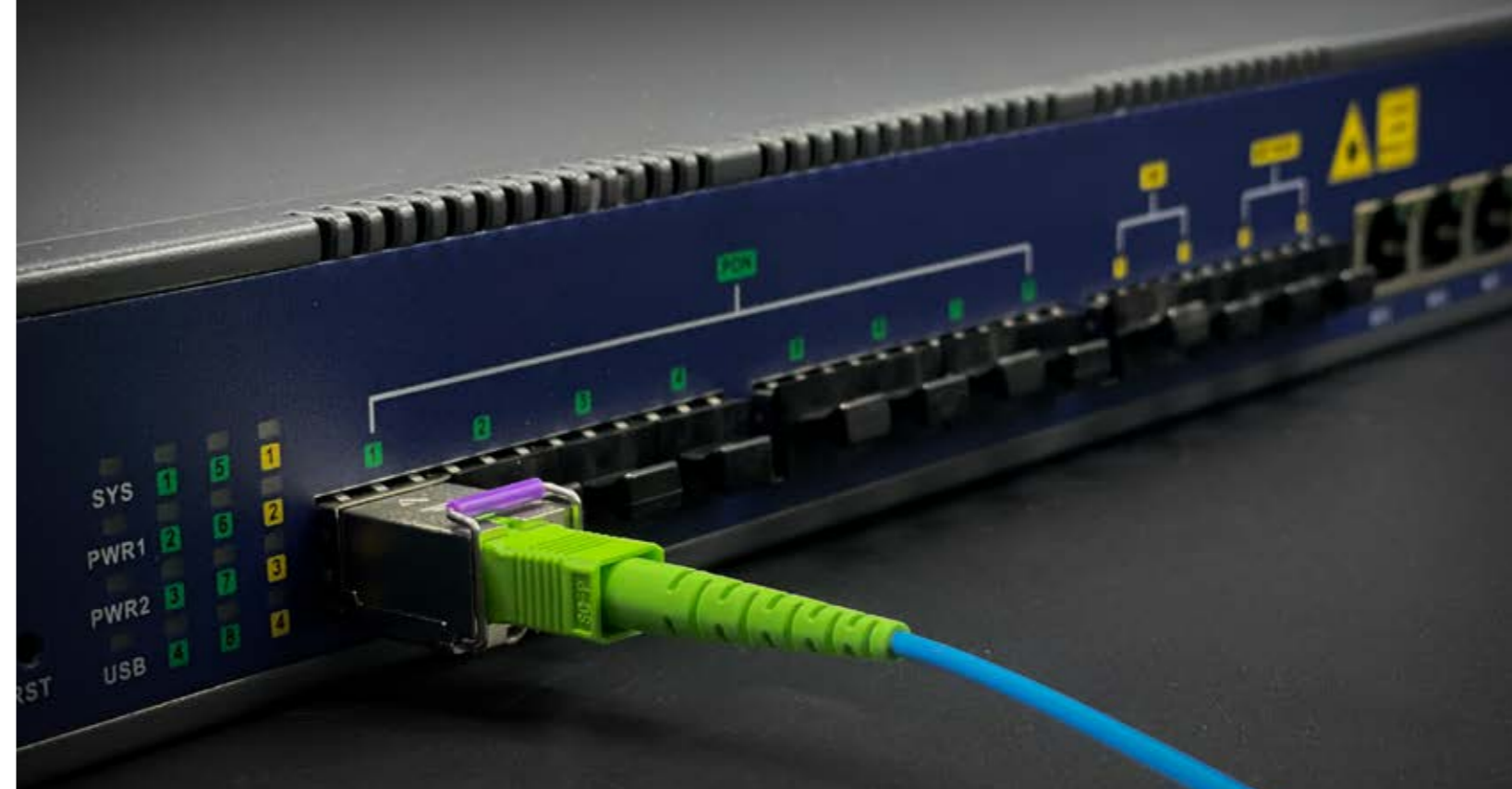

IMPIANTO DI RETE IN  
FIBRA OTTICA  
**xPON**

A PROVA DI FUTURO

TUTTI I SERVIZI IN  
UN'UNICA FIBRA



## CHE COS'È xPON?

**xPON** è un impianto di rete ottica passiva che utilizza una tecnologia in fibra ottica che consente la **trasmissione di dati ad alta velocità** attraverso elementi passivi PON "Passive-Optical-Network".

La "x" è una variante che indica la velocità di trasmissione dei dati che può essere sostituita da diverse lettere a seconda degli standard richiesti (G - XG - XGS - NG)

### >> GPON >> XG-PON >> XGS-PON >> NG-PON2

Downstream	Downstream	Downstream	Downstream
2,5 Gbit/s	10 Gbit/s	10 Gbit/s	40 Gbit/s
Upstream	Upstream	Upstream	Upstream
1,25 Gbit/s	2,5 Gbit/s	10 Gbit/s	10 Gbit/s

La soluzione xPON è una tecnologia in grado di trasmettere più dati contemporaneamente (**Internet, tv, videocitofonia, allarmi, controllo accessi, domotica, iptv**) all'interno di un'unica fibra ottica a più utenti attraverso componenti ottici attivi e passivi che convertono, separano, moltiplicano, e amplificano il segnale.

xPON è la soluzione ideale per grandi strutture quali **campeggi, hotel, villaggi, ospedali, scuole, aziende, industrie**.

## VANTAGGI xPON

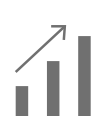

### SCALABILITÀ

Tutti i servizi, racchiusi in un unico cavo, sono facilmente implementabili



### STABILITÀ

Immune da disturbi elettromagnetici e scariche atmosferiche



### INVESTIMENTO A LUNGO TERMINE

Impianto sempre all'avanguardia con gli standard tecnologici sostituendo semplicemente i singoli apparati attivi



### ALTE PRESTAZIONI

Le reti xPON offrono velocità elevate, che possono variare da centinaia di megabit al secondo fino a diversi gigabit al secondo, permettendo trasferimenti dati rapidi.



### MAGGIORE SICUREZZA

Segnalazione automatica di qualsiasi anomalia e blocco di ogni tipo di intrusione



### RIDUZIONE CONSUMO ENERGETICO

Il minor numero di apparati attivi consente di ridurre i consumi.



### COPERTURA MAGGIORE

Questa tecnologia può coprire distanze considerevoli senza perdita di segnale



### COSTI CONTENUTI

Velocità di realizzazione rete, con costi contenuti rispetto alla rete tradizionale.

## QUALI SERVIZI POSSIAMO GESTIRE?



INTERNET / DATI



TVCC VIDEO SORVEGLIANZA



VOIP



DOMOTICA



TV



AUDIO MULTI ROOM



IP TV



ALLARMI



VIDEOCITOFONIA



CONTROLLO ACCESSI

## CONFRONTO RAME | xPON

Gli impianti di reti xPON, basati su fibra ottica, offrono **VANTAGGI** significativi rispetto agli impianti di rete in rame in termini di **velocità, larghezza di banda, sicurezza e prestazioni a lunga distanza**.

### IMPIANTO TRADIZIONALE IN RAME



**Velocità e larghezza di banda:** Le reti in rame utilizzano cavi di rame per trasmettere segnali elettrici. Questi cavi hanno una larghezza di banda e **velocità inferiori** rispetto alla fibra ottica.

**Distanza e perdite di segnale:** Le reti in rame **coprono distanze inferiori** e hanno **perdite di segnale** importanti. Per coprire distanza più lunghe necessitano di dispositivi per amplificare il segnale.

**Sicurezza e interferenze:** I segnali elettrici che attraversano i cavi in rame, possono essere intercettati in modo relativamente semplice, **compromettendo la sicurezza** delle informazioni.

**Manutenzione e durata:** Le reti in rame richiedono una **manutenzione più frequente** e il maggior numero di dispositivi utilizzati all'interno della rete aumenta la possibilità di rotture e malfunzionamenti.

**Tempo:** **tempi più lunghi** di realizzazione dell'impianto a causa di un numero elevato di cavi e di dispositivi rispetto ad un impianto xPON in fibra ottica.

### IMPIANTO xPON

CON TECNOLOGIA **PON** PUNTO-MULTIPUNTO

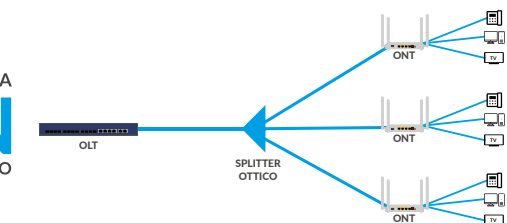

**Velocità e larghezza di banda:** xPON utilizza la fibra ottica per trasmettere i dati consentendo una **maggiore velocità e larghezza di banda**.

**Distanza e perdite di segnale:** Le reti ottiche xPON hanno una capacità superiore nel **coprire distanze più lunghe senza perdite di segnale** significative. Possono arrivare fino a 20 km senza alcun dispositivo di amplificazione.

**Sicurezza e interferenze:** Le reti ottiche offrono **maggiore sicurezza** in quanto i segnali ottici sono più difficili da intercettare rispetto ai segnali elettrici che viaggiano su cavi in rame. Inoltre, le interferenze elettromagnetiche sono meno frequenti nelle reti ottiche.

**Manutenzione e durata:** Le fibre ottiche hanno una **durata più lunga** e richiedono **meno manutenzione**

**Tempo:** **Risparmio di tempo** nella realizzazione dell'impianto xPON in fibra ottica rispetto ad un impianto in rame.



# xPON IDEALE PER CAMPEGGI, HOTEL, VILLAGGI, RESORT

L'IMPLEMENTAZIONE DI UNA RETE **xPON** PUÒ MIGLIORARE LA QUALITÀ COMPLESSIVA DEI SERVIZI OFFERTI AGLI OSPITI, CONSENTENDO **CONNESSIONI VELOCI, SICURE E AFFIDABILI**, CHE RAPPRESENTANO UN VANTAGGIO COMPETITIVO NELL'INDUSTRIA ALBERGHIERA.

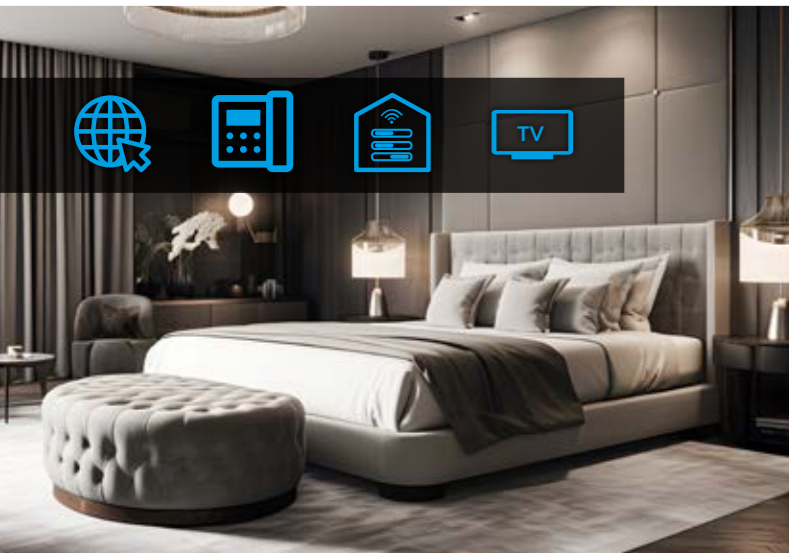

UN SOLO CAVO DI **FIBRA OTTICA** PORTA **TUTTI I SERVIZI** ALL'INTERNO DELLA CAMERA

<< CAMERA HOTEL  
Connessione Internet ad alta velocità, Telefonia VoIP, tv, domotica.



LE AREE COMUNI HANNO BISOGNO DI UNA **CONNESSIONE DATI** CHE GARANTISCA **AFFIDABILITÀ** E **ALTE PRESTAZIONI** CHE DEVONO ESSERE GESTITE IN MODO PROFESSIONALE

<< AREE COMUNI  
Wi-Fi pubblico, controllo accessi, videosorveglianza, telefonia VoIP, TV e intrattenimento.



CON IL SISTEMA **xPON** SI POSSONO GESTIRE SERVIZI COME **VIDEOSORVEGLIANZA, CONTROLLO ACCESSI, ALLARMI** IN MANIERA **AFFIDABILE E SICURA**

<< SICUREZZA  
Videosorveglianza, controllo accessi, controllo allarmi, telefonia VoIP.



# xPON NEGLI OSPEDALI E STRUTTURE SANITARIE

UN IMPIANTO **xPON** È IMMUNE DA DISTURBI ELETTROMAGNETICI E SCARICHE ATMOSFERICHE

<<  
Connessione internet ad alta velocità, telefonia VoIP, tv, domotica, videosorveglianza, controllo accessi.



CON UN IMPIANTO **xPON** È POSSIBILE COPRIRE **LUNGHE DISTANZE**, SENZA PERDITA DI SEGNALE E INTERFERENZE

>>  
Internet ad alta velocità, WI-FI pubblico, sistemi di sicurezza, videosorveglianza, allarmi, telefonia VoIP, controllo area parcheggi, TV e intrattenimento, sistemi di pagamento elettronici.



# xPON NEI CENTRI COMMERCIALI



# xPON NELLE AZIENDE

LE RETI **xPON** POSSONO FACILITARE **L'AUTOMAZIONE E IL CONTROLLO DEI PROCESSI INDUSTRIALI**, CONSENTENDO UNA **COMUNICAZIONE VELOCE E AFFIDABILE** TRA MACCHINARI, SENSORI E SISTEMI DI CONTROLLO.

<<  
Internet ad alta velocità, telefonia VoIP, sistemi di sicurezza, videosorveglianza, allarmi.



SCUOLE, UNIVERSITÀ, CAMPUS SONO SEMPRE PIÙ CONNESSI E HANNO BISOGNO DI UN'INFRASTRUTTURA DI RETE **SEMPRE PIÙ PERFORMANTE.V**



# xPON NELLE SCUOLE



## OLT GPON

OPTICAL LINE TERMINAL

Dispositivo ottico attivo che converte, trasmette e gestisce i segnali all'interno della rete xPON. Si trova a monte della nostra rete xPON



## ONT / ONU

OPTICAL NETWORK TERMINAL

Dispositivo che gestisce i segnali ottici che arrivano dalla rete xPON e li trasforma da ottico a elettrico.

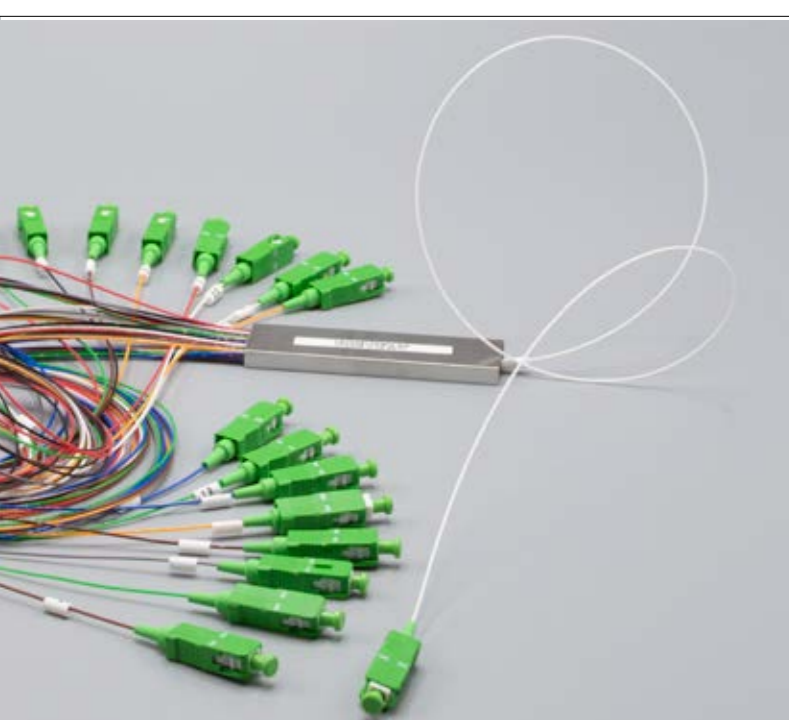

## SPLITTER OTTICO

Splitter Ottico, adatto alla suddivisione uniforme del segnale ottico da un ingresso in più uscite. Connettorizzato SC/APC





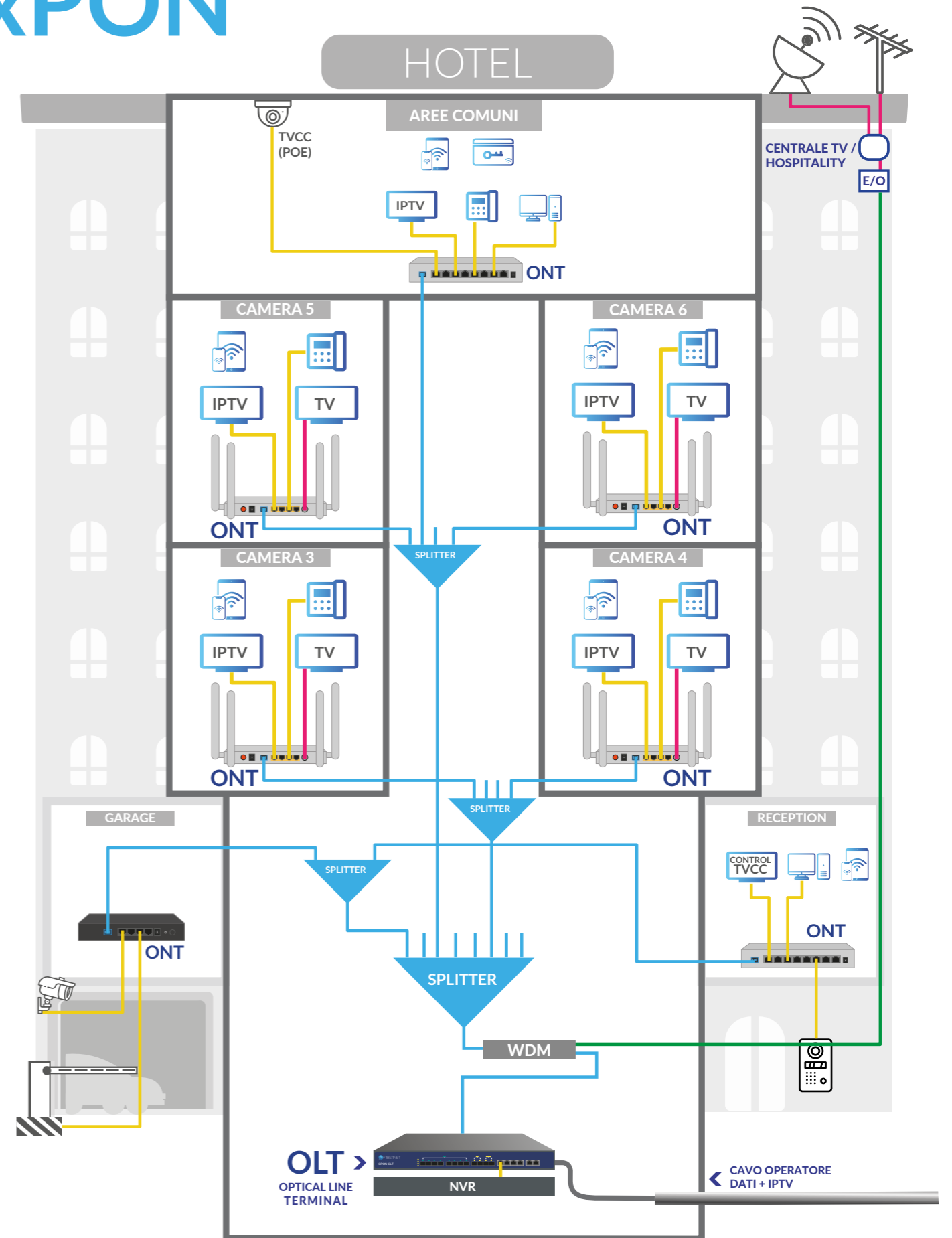









# SOLUZIONE xPON



- FIBRA OTTICA - Upstream 1310 nm - Downstream 1490 nm
- FIBRA OTTICA TV - 1550 nm
- CAVO TV

## APPARATI ATTIVI XPON

	*Cod. METEL TRIPLA: FBA	Codice FIBERNET	Descrizione	Listino
<b>OLT GPON</b>				
	GPON1	GPON1	OLT Gpon 1 porta PON+SFP(10G)+2*RJ45(1GE)	2.400,00 €
	GPON4	GPON4	OLT Gpon 4 porte PON + switch 2GE/2SFP 10G - L3	3.692,00 €
	GPON8	GPON8	OLT Gpon 8 porte PON + switch 4GE/4SFP 10G - L3	5.803,00 €
<b>MODULO SFP GPON</b>				
	SFPGPON	SFPGPON	Modulo SFP GPON C++ SC/UPC	147,70 €
<b>ONU XPON FIBERNET</b>				
	ONU1GE	ONU1GE	ONT xPON 1GE	79,00 €
	ONU1G3FWTV	ONU1G3FWTV	ONT xPON 1GE+3FE+WIFI+TV	185,00 €
	ONU4GETVU3W	ONU4GETVU3W	ONT xPON 4GE+TV+WIFI (dual band) Dual mode	290,00 €
	ONU1G3FPOE	ONU1G3FPOE	ONT xPON 1GE+3FE POE	230,00 €
	ONU8GWPOE	ONU8GWPOE	ONT xPON 8GE POE+WIFI - 120W	524,00 €
	BOXONU	BOXONU	Box stagno IP65 per moduli ONT	90,00 €
<b>ROUTER</b>				
	ROUTPROFIB	ROUTPROFIB	Router professionale FIBERNET	950,00 €
<b>BRETELLA SC/UPC-SC/APC</b>				
	1B001SCUSCA00100	PCA2001B001SCUSCA00100	Patchcord Ottica, Monofibra, 2mm, SM 9/125 G.652D - Blu RAL 5015, SC/UPC-SC/APC, L= 1,00m	9,40 €
<b>MINI SPLITTER OTTICI MULTIFIBER</b>				
	SPL1x2	SPL1x2	Mini Splitter Ottico SC/APC 1x2	21,10 €
	SPL1x4	SPL1x4	Mini Splitter Ottico SC/APC 1x4	23,20 €
	SPL1x8	SPL1x8	Mini Splitter Ottico SC/APC 1x8	29,50 €
	SPL1x16	SPL1x16	Mini Splitter Ottico SC/APC 1x16	54,90 €
	SPL1x32	SPL1x32	Mini Splitter Ottico SC/APC 1x32	105,50 €
<b>WDM 1550nm</b>				
	WDM1550	WDM1550	Mini WDM 1550 / 1310 / 1490 nm SC/APC	105,50 €

# ASSISTENZA COMPLETA IMPIANTI xPON

# SOLUZIONE CHIAVI IN MANO

## SOPRALLUOGO

**PROGETTAZIONE  
IMPIANTO**

**MESSA IN OPERA  
IMPIANTO xPON**

**PROGRAMMAZIONE  
DEGLI APPARATI ATTIVI**

**INSTALLAZIONE E  
COLLAUDO**

**ASSISTENZA TECNICA**



# Verticale FTTH

La soluzione completa per il Fiber To The Home

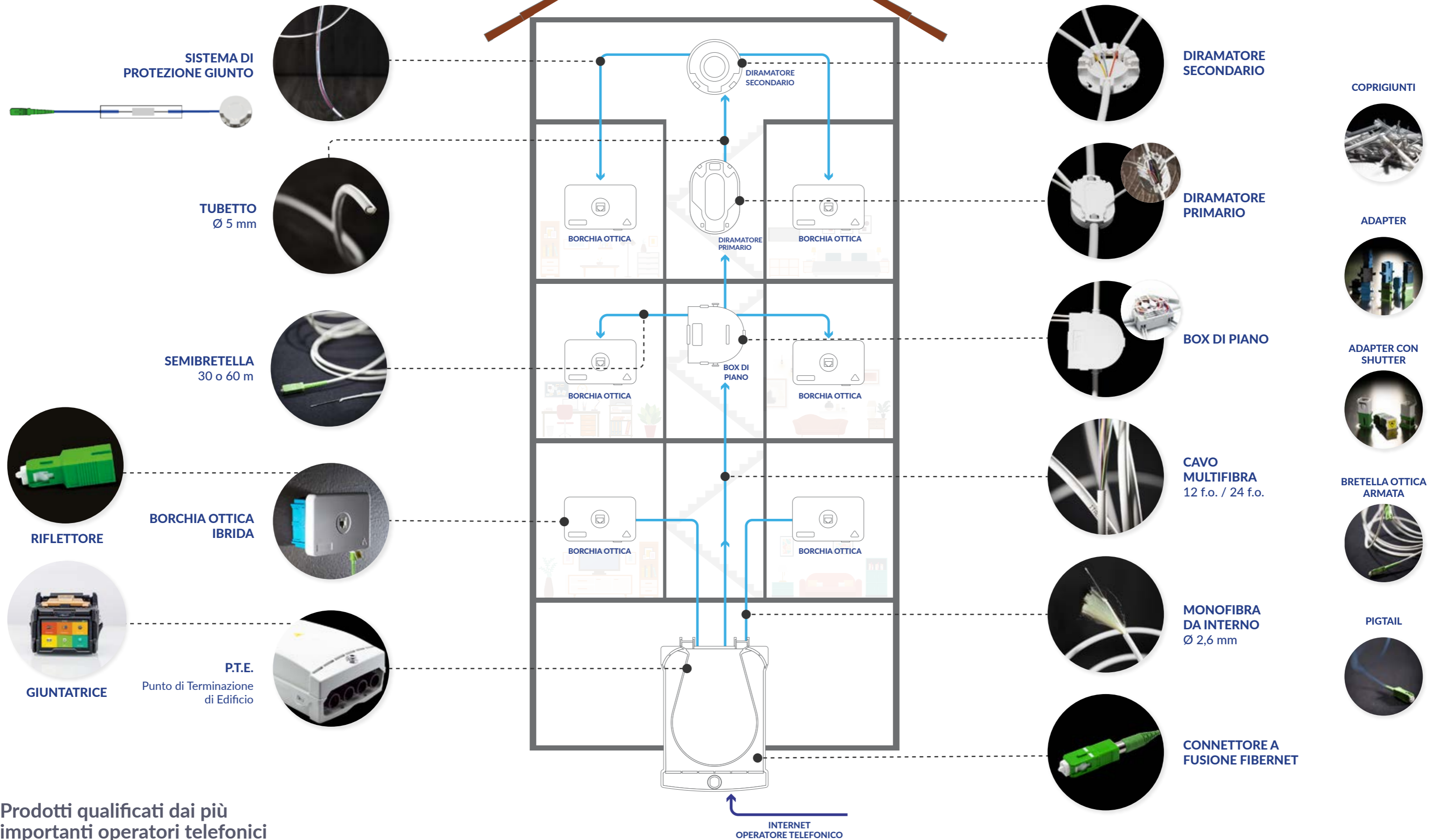

Prodotti qualificati dai più importanti operatori telefonici

## PRODOTTI VERTICALE FTTH

	*Cod. METEL TRIPLA: FBA	Codice FIBERNET	Descrizione	Listino
<b>MINIBREAKOUT POSA INTERNA</b>				
	CMUD012ITCD	CMUD012ITCD	Cavo MiniBreakout da Interno CCA, 12 FO, SM 9/125 G.657A2, Avorio, Teknikabel, OF ST 1730 (Bobine da 500m)	2,20 €
	CMUD012ITCB	CMUD012ITCB	Cavo MiniBreakout da Interno CCA, 12 FO, SM 9/125 G.657A2, Avorio, Teknikabel, TIM ST 929 (Bobine da 500m)	2,20 €
	CMUD024ITCD	CMUD024ITCD	Cavo MiniBreakout da Interno CCA, 24 FO, SM 9/125 G.657A2, Avorio, Teknikabel, OF ST 1730 (Bobine da 500m)	4,40 €
	CMUD024ITCB	CMUD024ITCB	Cavo MiniBreakout da Interno CCA, 24 FO, SM 9/125 G.657A2, Avorio, Teknikabel, TIM ST 929 (Bobine da 500m)	4,40 €
<b>CAVO MONOFIBRA DA ESTERNO</b>				
	CMOQ45GTCB-	CMOQ45GTCB_	Cavo Monofibra da Esterno CCA, 4,5mm, SM 9/125 G.657A2, Grigio, Teknikabel, TIM ST 934 (Bobine da 500m)	0,70 €
	CMOQ45GTCD-	CMOQ45GTCD_	Cavo Monofibra da Esterno CCA, 4,5mm, SM 9/125 G.657A2, Grigio, Teknikabel, OF ST 1730 (Bobine da 500m)	0,70 €
<b>CAVO MONOFIBRA DA INTERNO</b>				
	CMON26WTCB-	CMON26WTCB_	Cavo Monofibra da Interno CCA, 2,6mm, SM 9/125 G.657A2, Bianco, Teknikabel, TIM ST 934 (Bobine da 500)	0,45 €
	CMON26WTCD-	CMON26WTCD_	Cavo Monofibra da Interno CCA, 2,6mm, SM 9/125 G.657A2, Bianco, Teknikabel, OF ST 1730 (Bobine da 500m)	0,45 €
<b>SEMIBRETELLA FTTH</b>				
	CB001SCANCN03000	PCN26WTCB001SCANCN03000	Semibretella Monofibra Rinforzata TIM ST 934, 2,6mm, CPR Cca, SM 9/125 G.657A2, SC/APC - XXL= 30m	27,00 €
	CB001SCANCN06000	PCN26WTCB001SCANCN06000	Semibretella Monofibra Rinforzata TIM ST 934, 2,6mm, CPR Cca, SM 9/125 G.657A2, SC/APC - XXL= 60m	46,00 €
	CB001SCANCN10000	PCN26WTCB001SCANCN10000	Semibretella Monofibra Rinforzata TIM ST 934, 2,6mm, CPR Cca, SM 9/125 G.657A2, SC/APC - XXL= 100m	71,00 €
<b>PIGTAIL MONOMODALE (SM)</b>				
	IR01WSCANCN00200	PCIR01WSCANCN00200	Pigtail, Tight, 900um, SM 9/125 G.652D, Bianco, SC/APC-XX, L= 2,00m	0,80 €
	IT03WSCANCN00200	PCIT03WSCANCN00200	Pigtail, Easy Strip, 900um, SM 9/125 G.657A1, Bianco, SC/APC-XX, L= 2,00m	0,75 €
	IT04WSCUNCN00200	PCIT04WSCUNCN00200	Pigtail, Easy Strip, 900um, SM 9/125 G.657A2, Bianco, SC/UPC-XX, L= 2,00m	1,20 €
	IT04WLCANCN00200	PCIT04WLCANCN00200	Pigtail, Easy Strip, 900um, SM 9/125 G.657A2, Bianco, LC/APC-XX, L= 2,00m	1,38 €
	IT04WLCUNCN00200	PCIT04WLCUNCN00200	Pigtail, Easy Strip, 900um, SM 9/125 G.657A2, Bianco, LC/UPC-XX, L= 2,00m	1,28 €
<b>COPRIGIUNTI TERMORESTRINGENTI</b>				
	CGT30RI	CGT30RI	Coprigiunto, Lunghezza 30mm, Ø 2,4mm	0,15 €
	CGT35ST	CGT35ST	Coprigiunto, Lunghezza 35mm, Ø Standard 1,4mm	0,10 €
	CGT45ST	CGT45ST	Coprigiunto, Lunghezza 45mm, Ø Standard 2,4mm	0,09 €
	CGT60ST	CGT60ST	Coprigiunto, Lunghezza 60mm, Ø Standard	0,10 €
<b>BORCHIA IBRIDA</b>				
	BORCHIAIBROFFI	BORCHIAIBROFFI	Borchia Ibrida 503 FTTH Fibernet : 1 Porta Ottica SC/APC - 1 Porta RJ45, a Specifica OPEN FIBER	1,55 €
	BORCHIAIBRFI	BORCHIAIBRFI	Borchia Ibrida 503 FTTH Fibernet : 1 Porta Ottica SC/APC - 1 Porta RJ45, Anonima	1,60 €
<b>BORCHIA FTTH</b>				
	BORCHIAFI	BORCHIAFI	Borchia ottica FTTH Fibernet, fino a 4 adapter SC SX, Senza Adapter	2,70 €
	BORCHIAOFFI	BORCHIAOFFI	Borchia ottica FTTH Fibernet fino a 4 adapter SC SX, a Specifica OPEN FIBER	3,10 €

Fino a 4 adapter SC/APC  
Kit di montaggio a parete  
Predisposta per il riflettore ottico



## BORCHIA OTTICA

Totalmente sviluppata e realizzata da Fibernet, questa borchia ottica consente la connessione degli appartamenti alla rete di accesso verticale predisposta negli edifici.



Borchia ibrida ottico/rame  
Adatta a fissaggio su borchia 503  
Predisposta per il riflettore ottico

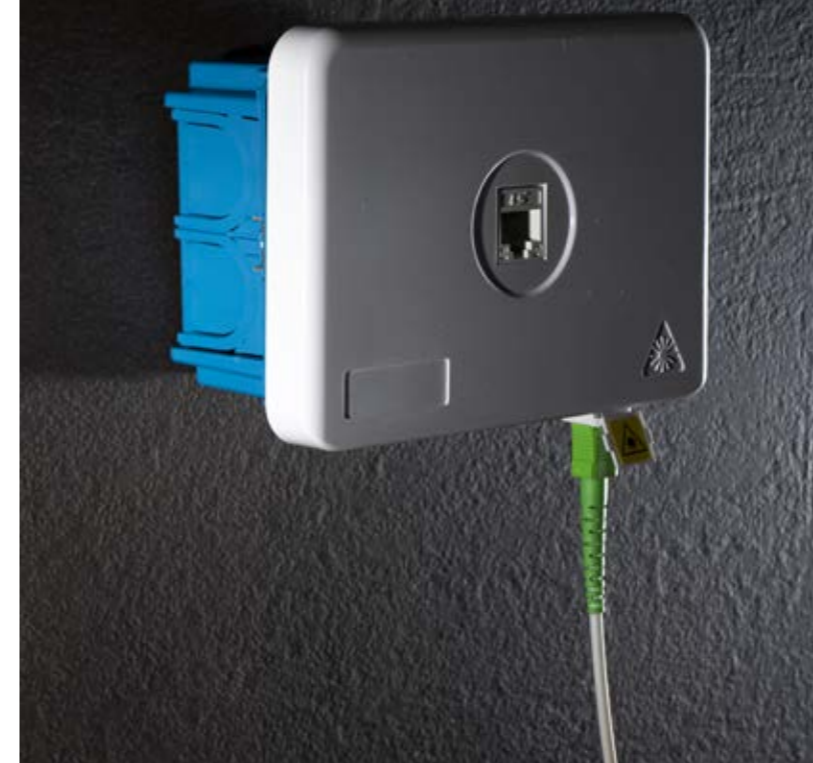

## BORCHIA IBRIDA SCATOLA 503

Totalmente sviluppata e realizzata da Fibernet, questa borchia consente di realizzare sia il cablaggio ottico sia quello in rame. Adatta alle installazioni a parete o su scatole a incasso 503. Risponde alla normativa Open Fiber ST 1729

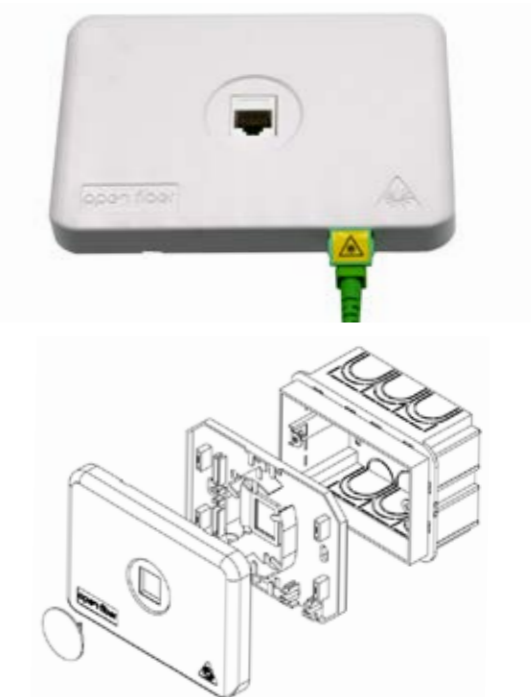

Facile da cablare  
 Predisposto per 6 giunti a fusione  
 Zona dedicata al fissaggio su cavo



## BOX DI PIANO

Il box di piano consente di effettuare l'estrazione dal cavo verticale predisposto negli edifici delle fibre ottiche necessarie al cablaggio degli appartamenti.



DIMENSIONI: 60x70x25 mm  
 MATERIALE: ABS  
 COLORE: Bianco  
 COPRIGIUNTI: Per pigtail da 900µm - 35 mm lunghezza

I diramatori Fibernet sono predisposti per il fissaggio al cavo multifibra



## DIRAMATORE PRIMARIO

I diramatori Fibernet sono prodotti sviluppati per provvedere alla separazione e alla protezione delle singole fibre estratte dal verticavo multifibra.

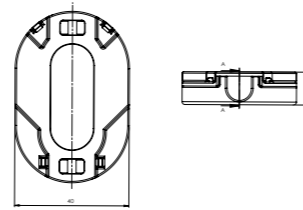

DIMENSIONI: 60x40x11,5 mm  
 RESISTENZA TRAZIONE SISTEMA FISSAGGIO: 20 N  
 RAGGIO MIN. CURVATURA: >10  
 N. USCITE SINGOLE: 8  
 N. USCITE IN BUNDLE: 2  
 MATERIALE: ABS  
 COLORE: Bianco  
 COMPORTAMENTO AL FUOCO: UL94/HB

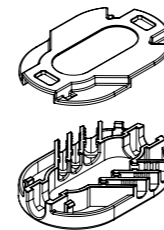

I diramatori Fibernet hanno il sistema di fissaggio per i tubetti protettivi





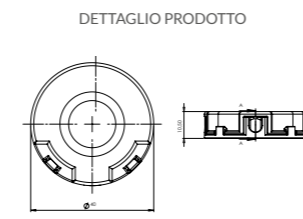

## DIRAMATORE SECONDARIO

I diramatori Fibernet sono prodotti sviluppati per provvedere alla separazione e alla protezione delle singole fibre estratte dal verticavo multifibra.

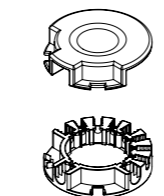

DIMENSIONI: 40x40x10,5 mm  
 RESISTENZA TRAZIONE SISTEMA FISSAGGIO: 20 N  
 RAGGIO MIN. CURVATURA: >10  
 N. USCITE SINGOLE: 6  
 N. USCITE IN BUNDLE: 3  
 MATERIALE: ABS  
 COLORE: Bianco  
 COMPORTAMENTO AL FUOCO: UL94/HB



	*Cod. METEL TRIPLA: FBA	Codice FIBERNET	Descrizione	Listino
<b>BOX DI PIANO</b>				
	BOXPIANOFI-V2	BOXPIANOFI_V2	Box di Piano compatto Fibernet Ver. 2	1,10 €
<b>DIRAMATORE PRIMARIO</b>				
	BOXDIRPRIFI	BOXDIRPRIFI	Box Diramatore Primario di Piano Fibernet	1,25 €
<b>DIRAMATORE SECONDARIO</b>				
	BOXDIRSECFI	BOXDIRSECFI	Box Diramatore Secondario di Piano Fibernet	1,13 €

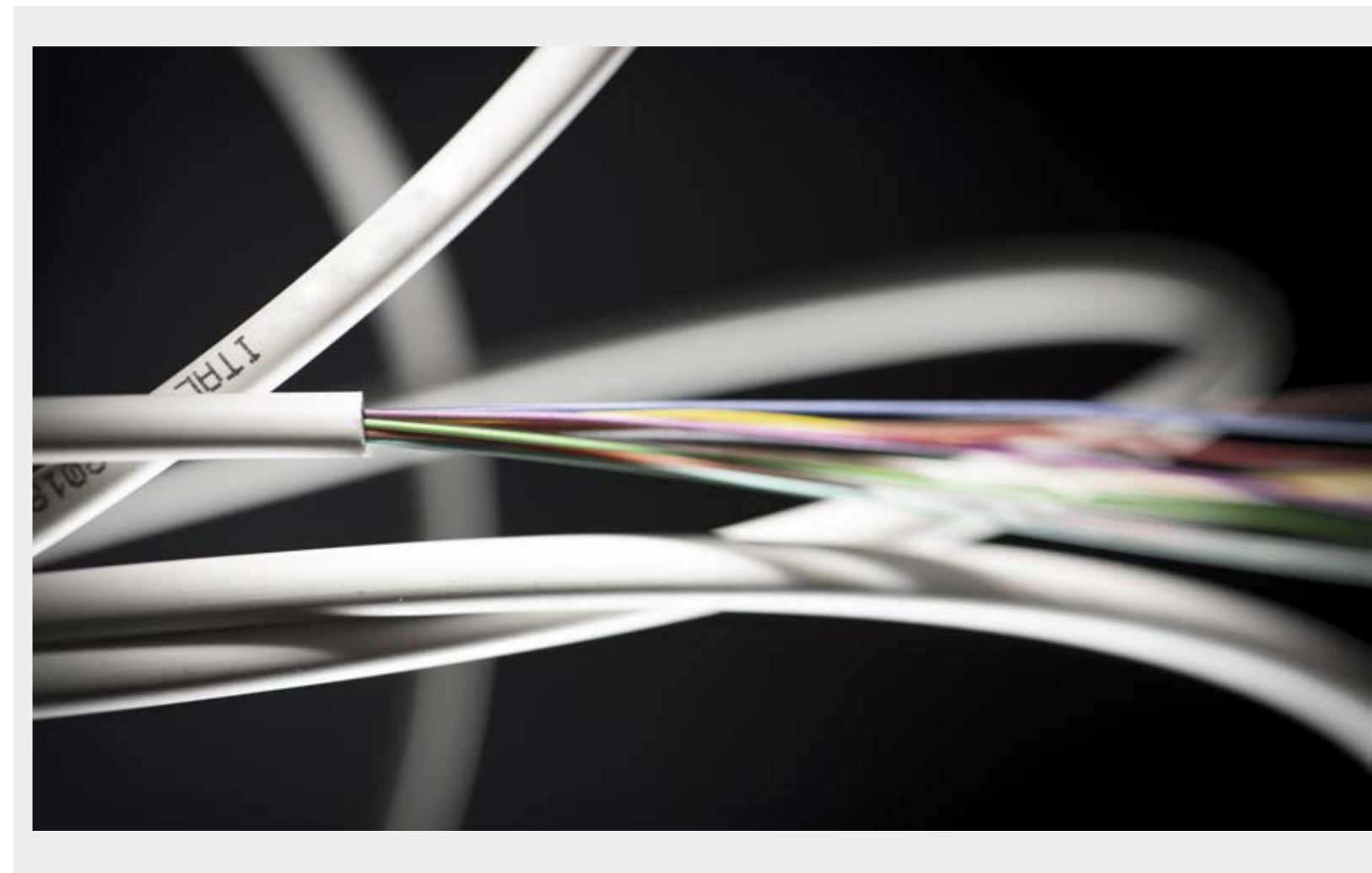

	*Cod. METEL TRIPLA: FBA	Codice FIBERNET	Descrizione	Listino
<b>SCHEDA DI GIUNZIONE 12 FIBRE OTTICHE</b>				
	SGC012NFF	SGC012NFF	Scheda di Giunzione, Capacità: Fino a 12 Giunzioni, Colore Nero	5,40 €
<b>SCHEDA DI GIUNZIONE 24 FIBRE OTTICHE</b>				
	SGC024BFF	SGC024BFF	Scheda di Giunzione, Capacità: Fino a 24 Giunzioni, Colore Blue	12,60 €
<b>BOX OTTICO 12 FO.</b>				
	BOWIP65A12KEFF	BOWIP65A12KEFF	Box Ottico a Muro, IP65, Rastrelliera SC simplex - LC duplex, Max 12 posizioni, Con Chiave	105,00 €
<b>MINIBOX BARRA DIN</b>				
	BODMI12A	BODMI12A	Mini Box Ottico su Barra Din in Acciaio, 12 Posizioni, Rastrelliera per Adapter SC Simplex-LC Duplex	73,87 €
<b>CASSETTO OTTICO 1U</b>				
	CAOFEAU1024P25FI	CAOFEAU1024P25FI	Cassetto Ottico con Frontalino Estraibile, Rastrelliera: SC Simplex - LC Duplex, 1 Unità, N° Max di Posizioni 24, Profondità 25cm	120,00 €
	CAOFEBU1024P25FI	CAOFEBU1024P25FI	Cassetto Ottico con Frontalino Estraibile, Rastrelliera: SC Duplex - LC Quad, 1 Unità, N° Max di Posizioni 24, Profondità 25cm	120,00 €
<b>ACCESSORI RACK 19"</b>				
	PASC1U05A	PASC1U05A	Frontalino Passacavo, 1 Unità, 19, 5 Anelli, Metallico, Nero	25,50 €

## TIPOLOGIE DI FIBRE OTTICHE

MONOMODALE

SM



9/125

CORE Ø 9 µm  
CLADDING Ø 125 µm

Adatte a trasmissioni a lunga distanza FTTH, banda ultra larga.

MULTIMODALE

MM



50/125

CORE Ø 50 µm  
CLADDING Ø 125 µm

Adatte a trasmissioni a breve distanza usate spesso nei datacenter  
In fase di progetto è importante definire il corretto tipo di fibra da installare, la lunghezza delle tratte e il tipo di segnale che verrà inviato.

MULTIMODALE

MM



62,5/125

CORE Ø 62,5 µm  
CLADDING Ø 125 µm

STANDARD DI TRASMISSIONE	LUNGHEZZA MASSIMA						
	100 Mbps @850 nm	1 Gbps @850 nm	1 Gbps @1300 nm	10 Gbps @850 nm	10 Gbps @1300 nm	40 Gbps @850 nm	100 Gbps @850 nm
<b>OM1</b> (62.5/125)	2000m	275m	500m	30m	30m	-	-
<b>OM2</b> (50/125)	2000m	550m	500m	80m	80m	-	-
<b>OM3</b> (50/125)	2000m	550m	500m	350m	300m	100m	-
<b>OM4</b> (50/125)	2000m	1000m	500m	500m	300m	150m	-
<b>OM5</b> (50/125)	2000m-	1100m	500m	600m	600m	150m	100m

Le distanze riportate sono valori medi e vanno considerati solo come riferimento generale. Consultare sempre le schede tecniche.

## TIPOLOGIE DI CONNETTORI FIBRA OTTICA

SC



FC

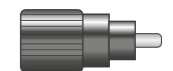

LC



ST

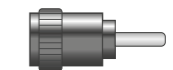

MPO /MTP

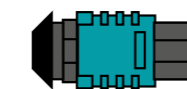

E2000



## TIPOLOGIE DI LAPPATURA CONNETTORI FIBRA OTTICA

LAPPATURA  
PC / UPC

Attenuazione < 0,5 dB  
Return Loss PC > 35 dB  
Return Loss UPC > 45 dB

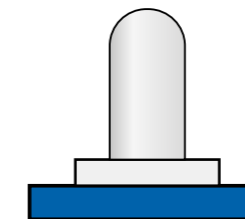

PC  
UPC

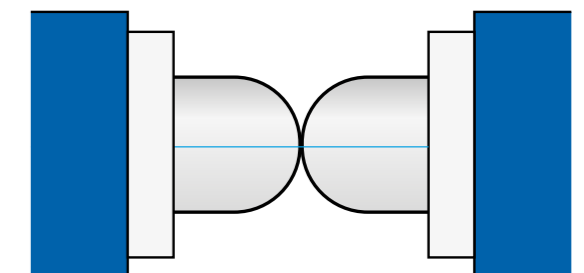

LAPPATURA  
APC

Attenuazione < 0,5 dB  
Return Loss > 60 dB

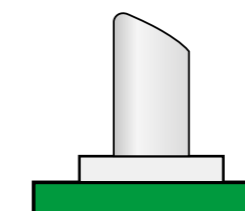

APC

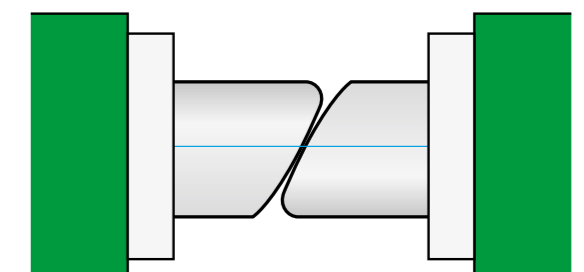

Semplice da assemblare - Universale  
Si adatta ad ogni giuntatrice - Finitura APC

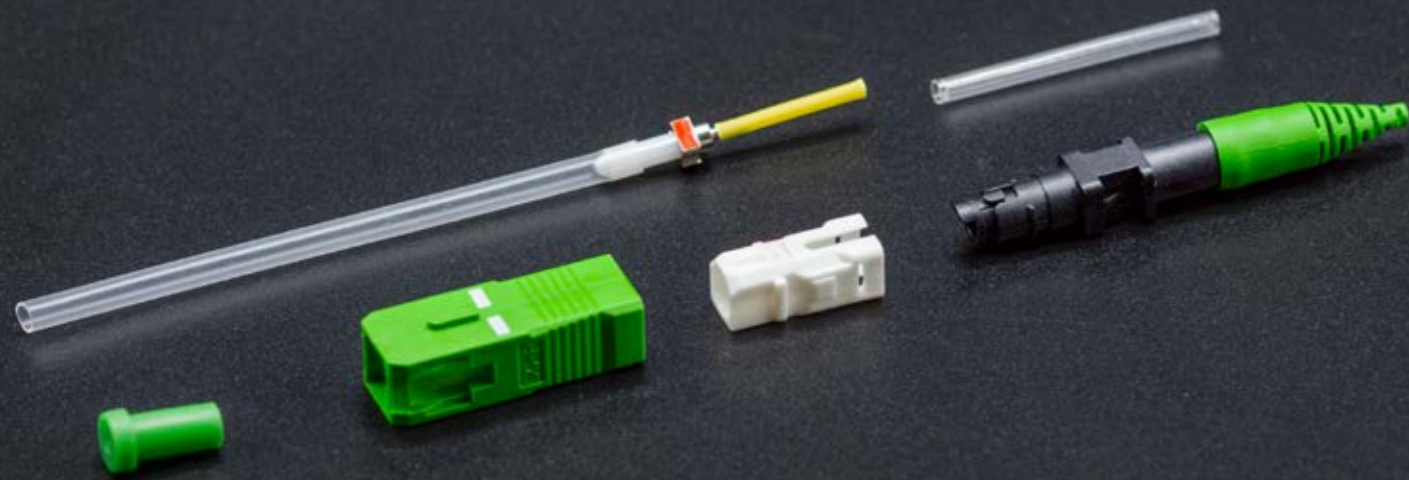

## CONNETTORE A FUSIONE FIBERNET

Totalmente sviluppati da Fibernet, questi connettori a fusione sono universali e quindi utilizzabili, grazie al suo holder, con le più comuni giuntatrici (Inno Instrument, Fujikura, Sumitomo Electric, Fiberfox).

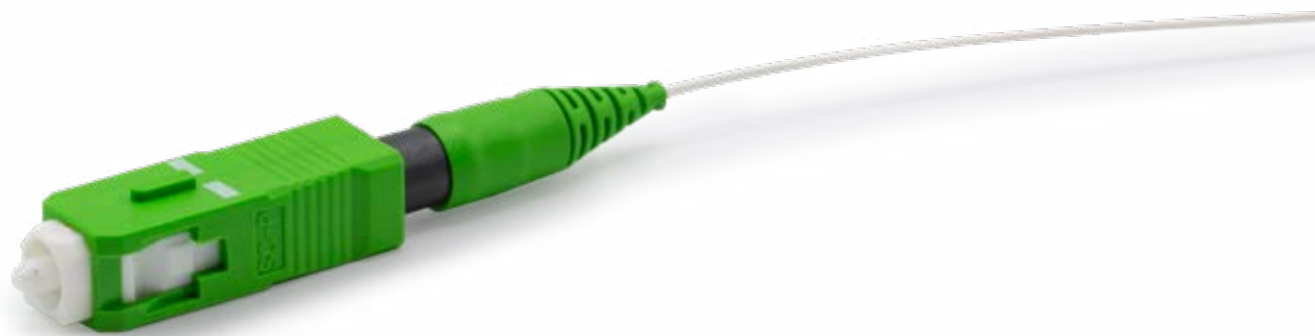

### CARATTERISTICHE TECNICHE

FIBRA LAVORABILE	900 μm
INSERTION LOSS	Typ. 0.15 dB - Max 0.30 dB
RETURN LOSS	Min. 60 dB
FERULA	Prelappata SC/APC
TEMPERATURA OPERATIVA	-20 / +75 °C
DURATA (INSERZIONI RIPETUTE)	500 Cicli
CONTENUTO CONFEZIONE	100 connettori a fusione + 10 holder
CODICE TIM	NMU 782521



	*Cod. METEL TRIPLA: FBA	Codice FIBERNET	Descrizione	Listino
<b>CONNETTORE SOC A FUSIONE FIBERNET</b>				
	CNFSCA0309FIT	CNFSCA0309FIT	Connett. a Fusione SCAPC (100pz) NMU782521	470,00 €
<b>CAVO RISER</b>				
	CMCD3000804W	CMCD3000804W	Cavo Minicore, Round, 3 mm, 8 FO, SM 9/125 G.657A2, Guaina Classe CPR Cca, Colore Bianco.	1,65 €
<b>RIFLETTORE OTTICO MONODIREZIONALE</b>				
	RFO1650-A	RFO1650-A	Riflettore Ottico Monodirezionale FBG SC/APC 1650nm NMU TIM 773392	6,00 €
<b>ADAPTER SIMPLEX MONOMODALE (SM)</b>				
	ADSCASMVSXFCI	ADSCASMVSXFCI	Adapter Ottico SC/APC, Singolo Modo, Verde, Simplex, Con Flangia	0,41 €
	ADSCASMVSXNCI	ADSCASMVSXNCI	Adapter Ottico SC/APC, Singolo Modo, Verde, Simplex, No Flangia	0,35 €
	ADSCUSMBSXNCI	ADSCUSMBSXNCI	Adapter Ottico SC/UPC, Singolo Modo, Blue, Simplex, No Flangia	0,49 €
	ADLCUSMBSXNCI	ADLCUSMBSXNCI	Adapter Ottico LC/UPC, Singolo Modo, Blue, Simplex, No Flangia	0,61 €
	ADSCUSMBSXFCI	ADSCUSMBSXFCI	Adapter Ottico SC/UPC, Singolo Modo, Blue, Simplex, Con Flangia	0,50 €
<b>ADAPTER DUPLEX MONOMODALE (SM)</b>				
	ADSCASMVDXFCI	ADSCASMVDXFCI	Adapter Ottico SC/APC, Singolo Modo, Verde, Duplex, Con Flangia	1,40 €
	ADSCUSMBDXNCI	ADSCUSMBDXNCI	Adapter Ottico SC/UPC, Singolo Modo, Blue, Duplex, No Flangia	1,37 €
	ADLCASMVDXFCI	ADLCASMVDXFCI	Adapter Ottico LC/APC, Singolo Modo, Verde, Duplex, Con Flangia	2,05 €
	ADLCASMVDXNCI	ADLCASMVDXNCI	Adapter Ottico LC/APC, Singolo Modo, Verde, Duplex, No Flangia	2,15 €
	ADLCUSMBDXFCI	ADLCUSMBDXFCI	Adapter Ottico LC/UPC, Singolo Modo, Blue, Duplex, Con Flangia	1,98 €
	ADLCUSMBDXNCI	ADLCUSMBDXNCI	Adapter Ottico LC/UPC, Singolo Modo, Blue, Duplex, No Flangia	2,29 €
<b>ADAPTER CON SHUTTER</b>				
	ADSCASMVSXHCI	ADSCASMVSXHCI	Adapter Ottico SC/APC, Singolo Modo, Verde, Simplex, No Flangia con Shutter	0,90 €

# MULTIFIBER BUILDING®

Impianto Condominiale  
Multiservizio in Fibra Ottica  
(Legge 164/2016)

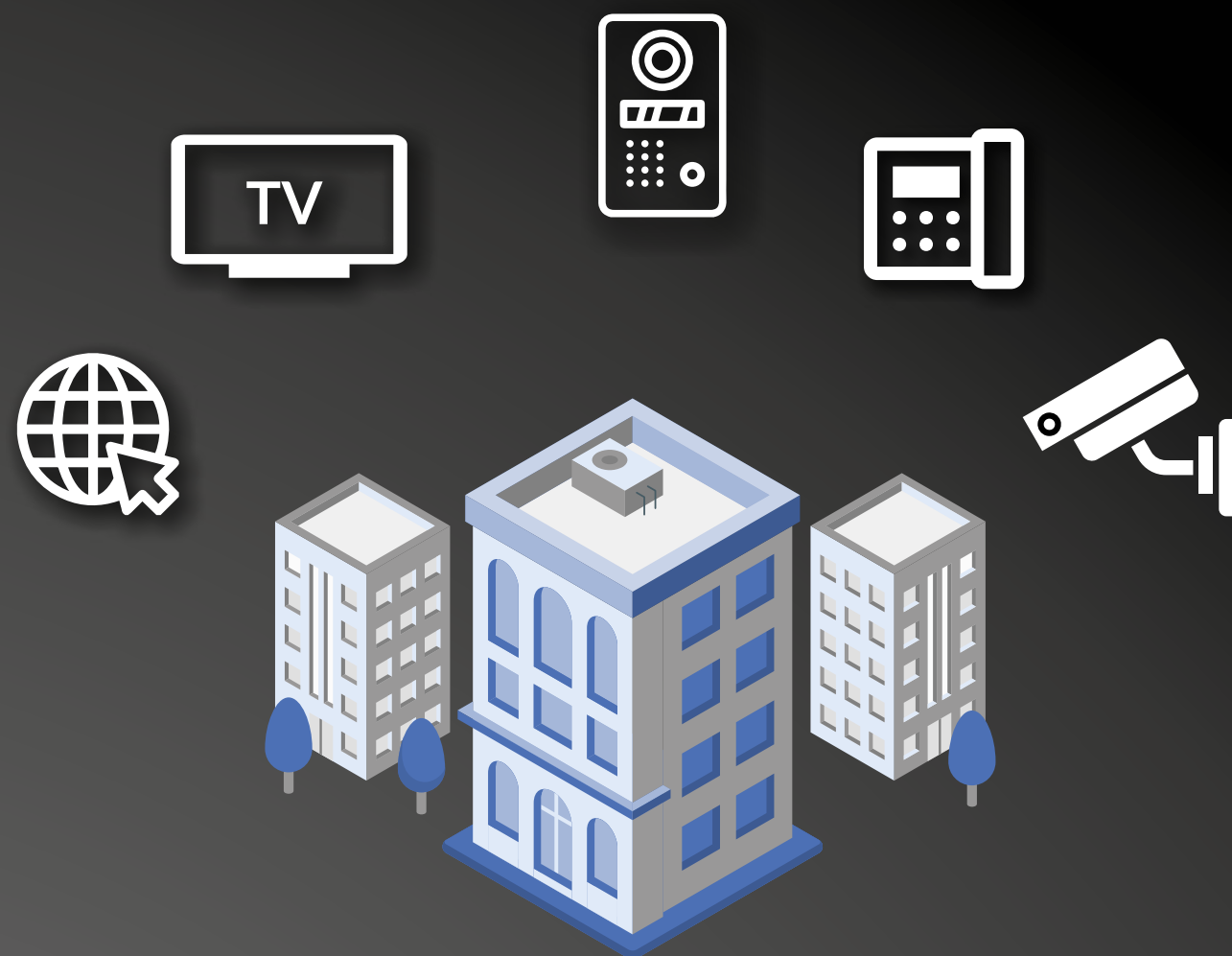

## IMPIANTO CONDOMINIALE MULTISERVIZIO IN FIBRA OTTICA

### COS'È UN IMPIANTO MULTISERVIZIO?



È un impianto condominiale in fibra ottica che centralizza in un unico sistema tutti i segnali-antenna tv, satellite, telefono, internet, videocitofonia, videosorveglianza e molto altro...

### È OBBLIGATORIO L'IMPIANTO MULTISERVIZIO?



Con la legge 164/2014 "Sblocca Italia" è stato stabilito che, dal 1 luglio 2015, gli edifici di nuova realizzazione o sottoposti a forte ristrutturazione **debbono obbligatoriamente essere dotati di un impianto multiservizio in fibra ottica.**

Solo a fronte di questo adempimento verrà rilasciata la concessione edilizia e l'immobile potrà essere oggetto di compravendita.

D.L. n° **164** del 11 Novembre **2014**

“

Art. 135 -bis. – (Norme per l'infrastrutturazione digitale degli edifici) –

- I. **Tutti gli edifici di nuova costruzione** per i quali le domande di autorizzazione edilizia sono presentate dopo il 1° luglio 2015 **devono essere equipaggiati con un'infrastruttura fisica multiservizio passiva interna all'edificio**, costituita da adeguati spazi installativi e da impianti di comunicazione ad alta velocità in fibra ottica fino ai punti terminali di rete. Lo **stesso obbligo** si applica, a decorrere dal 1° luglio 2015, **in caso di opere che richiedano il rilascio di un permesso di costruire** ai sensi dell'articolo 10, comma 1, lettera c).
- II. **Per infrastruttura fisica multiservizio interna all'edificio si intende il complesso delle installazioni presenti all'interno degli edifici contenenti reti di accesso cablate in fibra ottica con terminazione fissa o senza fili che permettono di fornire l'accesso ai servizi a banda ultralarga e di connettere il punto di accesso dell'edificio con il punto terminale di rete.**
- III. Gli edifici equipaggiati in conformità al presente articolo possono beneficiare, ai fini della cessione, dell'affitto o della vendita dell'immobile, dell'etichetta volontaria e non vincolante di "edificio predisposto alla banda larga". Tale etichetta è rilasciata da un tecnico abilitato per gli impianti di cui all'articolo 1, comma 2, lettera b), del regolamento di cui al decreto del Ministro dello sviluppo economico 22 gennaio 2008, n. 37, e secondo quanto previsto dalle Guide CEI 306 -2 e 64 -100/1, 2 e 3"

”

**CENTRALE TV**

Codice	Descrizione
AMP32B	Avant x Basic
AMP32P	Avant X Pro

**VIDEOSORVEGLIANZA**

**S.T.O.A.**  
Scatola Terminazione Ottica di Appartamento

È la borchia di terminazione delle 4 fibre ottiche all'interno degli appartamenti

**STOA INTESTATA ENTRABI I LATI**

STOA FIBERNET con cavo 4 F.O. G.657A2, Classe CPR Cca  
LATO A: Assemblata SC/APC con borchia anonima FIBERNET 4 f.o.  
LATO B: Cavo connettorizzato SC/APC scalato

Codice	cavo 4 f.o.
STOA4FBSCASCA020	20 m
STOA4FBSCASCA030	30 m
STOA4FBSCASCA040	40 m
STOA4FBSCASCA050	50 m
STOA4FBSCASCA060	60 m
STOA4FBSCASCA070	70 m
STOA4FBSCASCA080	80 m
STOA4FBSCASCA090	90 m
STOA4FBSCASCA100	100 m

**STOA INTESTATA LATO BORCHIA**

STOA FIBERNET con cavo 4 F.O. G.657A2, Classe CPR Cca  
LATO A: Assemblata SC/APC con borchia anonima FIBERNET 4 f.o.  
LATO B: Non connettorizzato

Codice	cavo 4 f.o.
STOA4FBSCANCN020	20 m
STOA4FBSCANCN030	30 m
STOA4FBSCANCN040	40 m
STOA4FBSCANCN050	50 m
STOA4FBSCANCN060	60 m
STOA4FBSCANCN080	80 m
STOA4FBSCANCN090	90 m
STOA4FBSCANCN100	100 m

**STOA NON INTESTATA SENZA CAVO**

Borchia ottica con 4 adapter SC/APC con shutter (senza cavo)

Codice
MBBORCHIAFI4

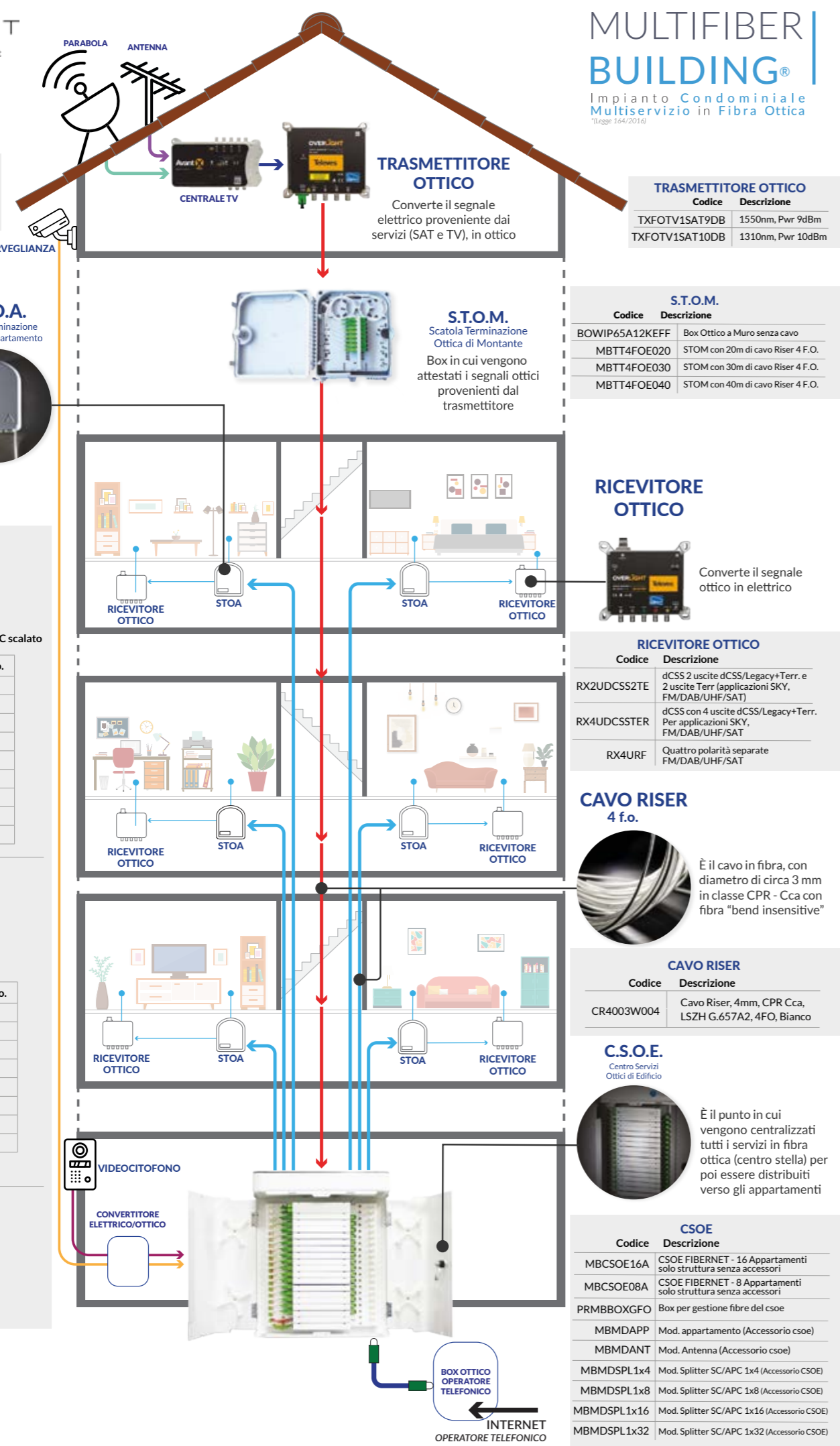

**TRASMETTITORE OTTICO**

Converte il segnale elettrico proveniente dai servizi (SAT e TV), in ottico

**TRASMETTITORE OTTICO**

Codice	Descrizione
TXFOTV1SAT9DB	1550nm, Pwr 9dBm
TXFOTV1SAT10DB	1310nm, Pwr 10dBm

**S.T.O.M.**

Codice	Descrizione
BOWIP65A12KEFF	Box Ottico a Muro senza cavo
MBTT4FOE020	STOM con 20m di cavo Riser 4 F.O.
MBTT4FOE030	STOM con 30m di cavo Riser 4 F.O.
MBTT4FOE040	STOM con 40m di cavo Riser 4 F.O.

**RICEVITORE OTTICO**

Converte il segnale ottico in elettrico

**RICEVITORE OTTICO**

Codice	Descrizione
RX2UDCSS2TE	dCSS 2 uscite dCSS/Legacy+Terr. e 2 uscite Terr (applicazioni SKY, FM/DAB/UHF/SAT)
RX4UDCSSSTER	dCSS con 4 uscite dCSS/Legacy+Terr. Per applicazioni SKY, FM/DAB/UHF/SAT
RX4URF	Quattro polarità separate FM/DAB/UHF/SAT

**CAVO RISER 4 f.o.**

È il cavo in fibra, con diametro di circa 3 mm in classe CPR - Cca con fibra "bend insensitive"

**CAVO RISER**

Codice	Descrizione
CR4003W004	Cavo Riser, 4mm, CPR Cca, LSZH G.657A2, 4FO, Bianco

**C.S.O.E.**  
Centro Servizi Ottici di Edificio

È il punto in cui vengono centralizzati tutti i servizi in fibra ottica (centro stella) per poi essere distribuiti verso gli appartamenti

**CSOE**

Codice	Descrizione
MBCSOE16A	CSOE FIBERNET - 16 Appartamenti solo struttura senza accessori
MBCSOE08A	CSOE FIBERNET - 8 Appartamenti solo struttura senza accessori
PRMBBOXGFO	Box per gestione fibre del csoe
MBMDAPP	Mod. appartamento (Accessorio csoe)
MBMDANT	Mod. Antenna (Accessorio csoe)
MBMDSPL1x4	Mod. Splitter SC/APC 1x4 (Accessorio CSOE)
MBMDSPL1x8	Mod. Splitter SC/APC 1x8 (Accessorio CSOE)
MBMDSPL1x16	Mod. Splitter SC/APC 1x16 (Accessorio CSOE)
MBMDSPL1x32	Mod. Splitter SC/APC 1x32 (Accessorio CSOE)

**IMPIANTO MULTISERVIZIO CONDOMINIALE - MULTIFIBER BUILDING**

	*Cod. METEL TRIPLA: FBA	Codice FIBERNET	Descrizione	Listino
<b>STOM (SCATOLA DI TERMINAZIONE OTTICA DI MONTANTE)</b>				
	BOWIP65A12KEFF	BOWIP65A12KEFF	Box Ottico a Muro, IP65, Rastrelliera SC simplex - LC duplex, Max 12 posizioni, Con Chiave - senza cavo	105,00 €
	MBTT4FOE020	MBTT4FOE020	STOM Assemblato con 20m di Cavo Riser 4 FO, G.657A2, Classe CPR Cca	155,00 €
	MBTT4FOE030	MBTT4FOE030	STOM Assemblato con 30m di Cavo Riser 4 FO, G.657A2, Classe CPR Cca	180,00 €
	MBTT4FOE040	MBTT4FOE040	STOM Assemblato con 40m di Cavo Riser 4 FO, G.657A2, Classe CPR Cca	200,00 €

<b>CSOE (CENTRO SERVIZI OTTICI DI EDIFICIO)</b>				
	MBCSOE16A	MBCSOE16A	Fibernet CSOE: Armadietto Verniciato 16 Appartamenti con di Avvolgifibra e Selle di Cablaggio - (solo struttura senza moduli accessori)	480,00 €
	MBCSOE08A	MBCSOE08A	Fibernet CSOE: Mini Armadietto Verniciato 8 Appartamenti con di Avvolgifibra e Selle di Cablaggio	310,00 €
	PRMBBOXGFO	PRMBBOXGFO	Box Fibernet per Gestire le Fibre del CSOE. In Lamiera di Acciaio Verniciato Bianco	98,00 €
	MBMDAPP	MBMDAPP	Accessori Fibernet CSOE: Modulo Appartamento Assemblato con Adapter, Pigtail, Portagiunti	55,00 €
	MBMDANT	MBMDANT	Accessori Fibernet CSOE: Modulo Antenna Assemblato con Adapter, Pigtail, Portagiunti	60,00 €
	MBMDSPL1x4	MBMDSPL1x4	Accessori Fibernet CSOE: Modulo Splitter SC/APC 1x4	73,85 €
	MBMDSPL1x8	MBMDSPL1x8	Accessori Fibernet CSOE: Modulo Splitter SC/APC 1x8	87,70 €
	MBMDSPL1x16	MBMDSPL1x16	Accessori Fibernet CSOE: Modulo Splitter SC/APC 1x16	172,60 €
	MBMDSPL1x32	MBMDSPL1x32	Accessori Fibernet CSOE: Modulo Splitter SC/APC 1x32	185,80 €

**STOA (SCATOLA DI TERMINAZIONE OTTICA DI APPARTAMENTO) - NON INTESTATA**

	MBCSOE16A	MBCSOE16A	Borchia ottica FTTH Fibernet, con 4 adapter SC/APC con shutter (senza cavo)	14,00 €
--	-----------	-----------	---	---------

**CAVO RISER**

	CR4003W004	CR4003W004	Cavo Riser, 4mm, CPR Cca, LSZH G.657A2, 4FO, Bianco	1,30 €
	CMCD3000804W	CMCD3000804W	Cavo Minicore, Round, 3 mm, 8 FO, SM 9/125 G.657A2, Guaina Classe CPR Cca, Colore Bianco.	1,65 €

\*per i distributori ufficiali FIBERNET si prega di far riferimento al codice METEL

## STOM SCATOLA DI TERMINAZIONE OTTICA DI MONTANTE

La scatola di terminazione ottica di montante - STOM- con fissaggio a muro è stata progettata per semplificare e facilitare l'attività di installazione.

Non necessita di giunzioni ottiche essendo già preassemblata.

Il prodotto viene fornito già cablato con il cavo riser a 4 f.o. da 20, 30 o 40 metri e assemblato con manicotti (completi di protezione antipolvere) e connettori SC/APC.

Prodotto 100% collaudato e certificato presso Fibernet.

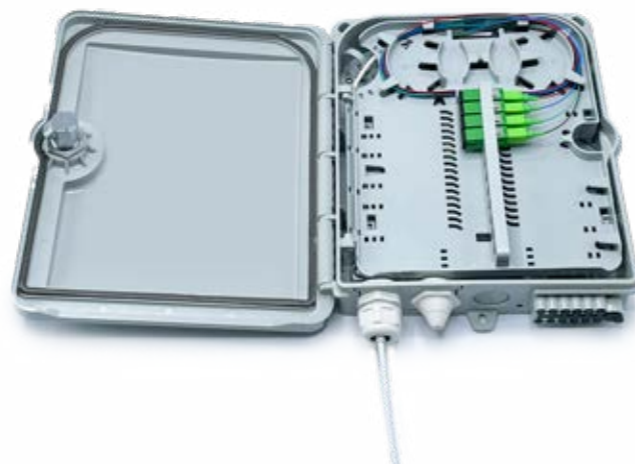

STOM  
Fornita con diverse  
lunghezze di cavo



CAVO RISER  
CERTIFICATO  
A NORMA CPR Cca

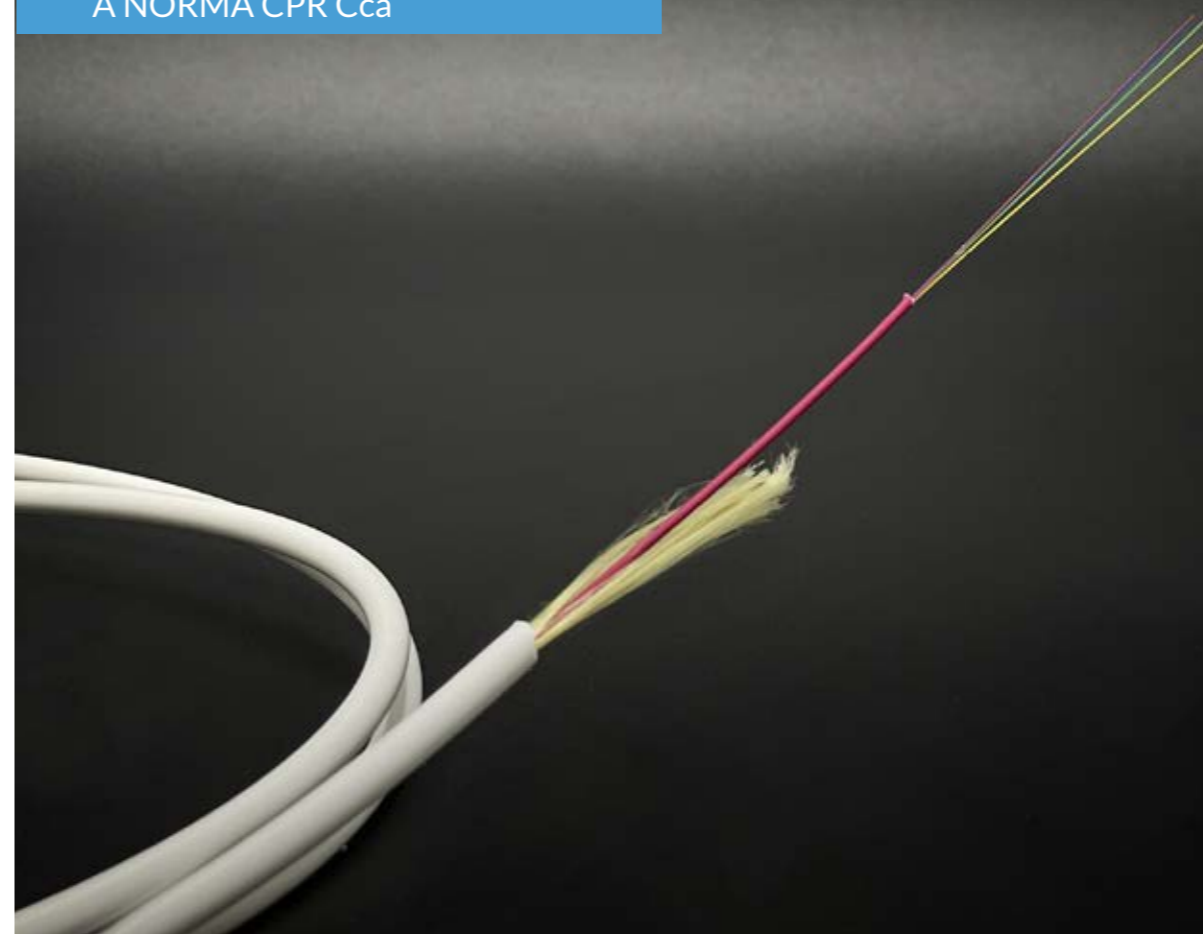

CPR **C<sub>ca</sub>**

## CAVO RISER CERTIFICATO CPR Cca

È il cavo in fibra utilizzato per collegare tutti i componenti nel Multiservizio condominiale - Multifiber Building (CSOE, STOM, STOA).

Le fibre utilizzate sono di tipo G.657-A 'bend insensitive', quindi non sensibili alle curvature.

Il cavo è certificato CPR Cca.



\*\*ca"= cable (cavo)

### BREVE GUIDA SUL REGOLAMENTO PRODOTTI DA COSTRUZIONE (CPR)

Il Regolamento Prodotti da Costruzione (CPR) è la legislazione europea che delinea le caratteristiche e i requisiti alla base dei quali devono essere progettati tutti i prodotti successivamente posati permanentemente in tutti gli edifici, siano essi abitazioni, ospedali, cinema o qualsiasi altra struttura civile.

La commissione Europea, in materia di cavi elettrici e ottici, considera requisiti fondamentali la reazione e la resistenza al fuoco. Nella tabella che segue è possibile identificare i vari gradi di classificazione dei cavi, con prestazioni più basse contrassegnate con la lettera "F", fino ad arrivare al massimo risultato con la lettera "A".



STOA  
FIBRA OTTICA



### STOA - SCATOLA TERMINAZIONE OTTICA DI APPARTAMENTO

Scatola di terminazione ottica di appartamento  
predisposta per un'installazione pratica e veloce.  
Disponibile preassemblata con diverse lunghezze  
di cavo così da non richiedere attività di giunzione  
nell'appartamento.

Disponibile anche nelle versioni:

- intestata solo lato borchia
- intestata da entrambi i lati
- non intestata

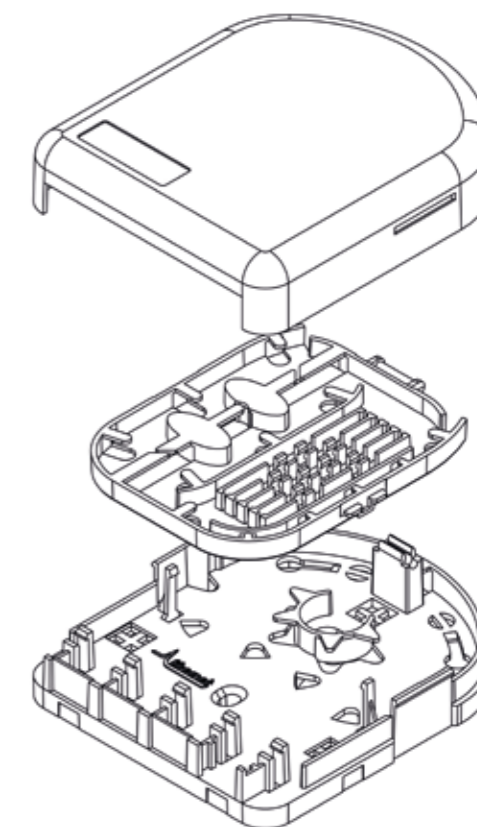



STOA FIBERNET ASSEMBLATA  
LATO A: Assemblata SC/APC con borchia anonima FIBERNET 4 f.o.  
LATO B: Cavo connettorizzato SC/APC scalato



STOA FIBERNET ASSEMBLATA  
LATO A: Assemblata SC/APC con borchia anonima FIBERNET 4 f.o.  
LATO B: non connettorizzata

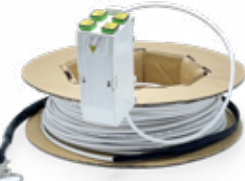

	*Cod. METEL TRIPLA: FBA	Codice FIBERNET	Descrizione	Listino
<b>STOA (SCATOLA DI TERMINAZIONE OTTICA DI APPARTAMENTO) - INTESTATA DA ENTRABI I LATI - CAVO CPR Cca</b>				
	STOA4FBSCASCA020	STOA4FBSCASCA020	STOA FIBERNET da 20 metri con cavo 4 FO bianco, G.657A2, Classe CPR Cca LATO A: Assemblata SC/APC con borchia anonima FIBERNET 4 f.o. LATO B: Cavo connettorizzato SC/APC scalato	117,80 €
	STOA4FBSCASCA030	STOA4FBSCASCA030	STOA FIBERNET da 30 metri con cavo 4 FO bianco, G.657A2, Classe CPR Cca LATO A: Assemblata SC/APC con borchia anonima FIBERNET 4 f.o. LATO B: Cavo connettorizzato SC/APC scalato	129,60 €
	STOA4FBSCASCA040	STOA4FBSCASCA040	STOA FIBERNET da 40 metri con cavo 4 FO bianco, G.657A2, Classe CPR Cca LATO A: Assemblata SC/APC con borchia anonima FIBERNET 4 f.o. LATO B: Cavo connettorizzato SC/APC scalato	146,00 €
	STOA4FBSCASCA050	STOA4FBSCASCA050	STOA FIBERNET da 50 metri con cavo 4 FO bianco, G.657A2, Classe CPR Cca LATO A: Assemblata SC/APC con borchia anonima FIBERNET 4 f.o. LATO B: Cavo connettorizzato SC/APC scalato	162,00 €
	STOA4FBSCASCA060	STOA4FBSCASCA060	STOA FIBERNET da 60 metri con cavo 4 FO bianco, G.657A2, Classe CPR Cca LATO A: Assemblata SC/APC con borchia anonima FIBERNET 4 f.o. LATO B: Cavo connettorizzato SC/APC scalato	184,70 €
	STOA4FBSCASCA070	STOA4FBSCASCA070	STOA FIBERNET da 70 metri con cavo 4 FO bianco, G.657A2, Classe CPR Cca LATO A: Assemblata SC/APC con borchia anonima FIBERNET 4 f.o. LATO B: Cavo connettorizzato SC/APC scalato	181,80 €
	STOA4FBSCASCA080	STOA4FBSCASCA080	STOA FIBERNET da 80 metri con cavo 4 FO bianco, G.657A2, Classe CPR Cca LATO A: Assemblata SC/APC con borchia anonima FIBERNET 4 f.o. LATO B: Cavo connettorizzato SC/APC scalato	204,60 €
	STOA4FBSCASCA090	STOA4FBSCASCA090	STOA FIBERNET da 90 metri con cavo 4 FO bianco, G.657A2, Classe CPR Cca LATO A: Assemblata SC/APC con borchia anonima FIBERNET 4 f.o. LATO B: Cavo connettorizzato SC/APC scalato	218,75 €
	STOA4FBSCASCA100	STOA4FBSCASCA100	STOA FIBERNET da 100 metri con cavo 4 FO bianco, G.657A2, Classe CPR Cca LATO A: Assemblata SC/APC con borchia anonima FIBERNET 4 f.o. LATO B: Cavo connettorizzato SC/APC scalato	236,35 €
	<b>STOA BORCHIA DIN (SCATOLA DI TERMINAZIONE OTTICA DI APPARTAMENTO) - INTESTATA DA ENTRABI I LATI - CAVO CPR Cca</b>			
	STOA4FDSCASCA030	STOA4FDSCASCA030	STOA FIBERNET da 30 metri con cavo 4 FO bianco, G.657A2, Classe CPR Cca LATO A: Assemblata SC/APC con borchia DIN 4 f.o. LATO B: Cavo connettorizzato SC/APC scalato	SU RICHIESTA

	*Cod. METEL TRIPLA: FBA	Codice FIBERNET	Descrizione	Listino	
<b>STOA (SCATOLA DI TERMINAZIONE OTTICA DI APPARTAMENTO) - INTESTATA LATO BORCHIA - CAVO CPR Cca</b>					
	STOA4FBSCANCN020	STOA4FBSCANCN020	STOA FIBERNET da 20 metri con cavo 4 FO bianco, G.657A2, Classe CPR Cca LATO A: Assemblata SC/APC con borchia anonima FIBERNET 4 f.o. LATO B: Non connettorizzato (xx)	90,00 €	
	STOA4FBSCANCN030	STOA4FBSCANCN030	STOA FIBERNET da 30 metri con cavo 4 FO bianco, G.657A2, Classe CPR Cca LATO A: Assemblata SC/APC con borchia anonima FIBERNET 4 f.o. LATO B: Non connettorizzato (xx)	105,75 €	
	STOA4FBSCANCN040	STOA4FBSCANCN040	STOA FIBERNET da 40 metri con cavo 4 FO bianco, G.657A2, Classe CPR Cca LATO A: Assemblata SC/APC con borchia anonima FIBERNET 4 f.o. LATO B: Non connettorizzato (xx)	121,50 €	
	STOA4FBSCANCN050	STOA4FBSCANCN050	STOA FIBERNET da 50 metri con cavo 4 FO bianco, G.657A2, Classe CPR Cca LATO A: Assemblata SC/APC con borchia anonima FIBERNET 4 f.o. LATO B: Non connettorizzato (xx)	136,80 €	
	STOA4FBSCANCN060	STOA4FBSCANCN060	STOA FIBERNET da 60 metri con cavo 4 FO bianco, G.657A2, Classe CPR Cca LATO A: Assemblata SC/APC con borchia anonima FIBERNET 4 f.o. LATO B: Non connettorizzato (xx)	153,00 €	
	STOA4FBSCANCN080	STOA4FBSCANCN080	STOA FIBERNET da 80 metri con cavo 4 FO bianco, G.657A2, Classe CPR Cca LATO A: Assemblata SC/APC con borchia anonima FIBERNET 4 f.o. LATO B: Non connettorizzato (xx)	168,75 €	
	STOA4FBSCANCN090	STOA4FBSCANCN090	STOA FIBERNET da 90 metri con cavo 4 FO bianco, G.657A2, Classe CPR Cca LATO A: Assemblata SC/APC con borchia anonima FIBERNET 4 f.o. LATO B: Non connettorizzato (xx)	184,50 €	
	STOA4FBSCANCN100	STOA4FBSCANCN100	STOA FIBERNET da 100 metri con cavo 4 FO bianco, G.657A2, Classe CPR Cca LATO A: Assemblata SC/APC con borchia anonima FIBERNET 4 f.o. LATO B: Non connettorizzato (xx)	200,25 €	
	<b>STOA BORCHIA DIN (SCATOLA DI TERMINAZIONE OTTICA DI APPARTAMENTO) - INTESTATA LATO BORCHIA - CAVO CPR Cca</b>				
		STOA4FDSCANCN030	STOA4FDSCANCN030	STOA FIBERNET da 30 metri con cavo 4 FO bianco, G.657A2, Classe CPR Cca LATO A: Assemblata SC/APC con borchia DIN 4 f.o. LATO B: Non connettorizzato (xx)	SU RICHIESTA

# GENIALE

TOCCA CON MANO  
LA RIVOLUZIONE.



PRENOTA LA TUA  
PROVA IN CAMPO **GRATUITA**

marketing@fibernet.it

# OPERA

TOCCA CON MANO  
LA POTENZA.



PRENOTA LA TUA  
PROVA IN CAMPO **GRATUITA**

marketing@fibernet.it



f | @ |  | in | [Fibernet.it](https://www.fibernet.it)

Via degli Olmetti, 18 - 00060 Formello (RM)  
Tel. (+39) 06.90.40.50.39 E-mail: [info@fibernet.it](mailto:info@fibernet.it)